

# Panasonic®

## Operating Instructions Digital High Definition Plasma Television Manual de instrucciones Televisor digital con pantalla de plasma de alta definición

Model No. **TH-42PX600U**  
Número de modelo **TH-50PX600U**  
**TH-58PX600U**



For assistance, please call : 1-888-VIEW-PTV (843-9788) or contact us at <a href="http://www.panasonic.com/contactinfo">www.panasonic.com/contactinfo</a> (U.S.A.)
For assistance, please call : 787-750-4300 or visit us at <a href="http://www.panasonic.com">www.panasonic.com</a> (Puerto Rico)
For assistance, please call : 1-800-561-5505 or visit us at <a href="http://www.panasonic.ca">www.panasonic.ca</a> (Canada)
Para solicitar ayuda, llame al: 1-888-VIEW-PTV (843-9788) ó visítenos en <a href="http://www.panasonic.com/contactinfo">www.panasonic.com/contactinfo</a> (EE.UU.)
Para solicitar ayuda, llame al: 787-750-4300 ó visítenos en <a href="http://www.panasonic.com">www.panasonic.com</a> (Puerto Rico)

English  
Español

Please read these instructions before operating your set and retain them for future reference.  
The images shown in this manual are for illustrative purposes only.

Lea estas instrucciones antes de utilizar su televisor y guárdelas para consultarlas en el futuro.  
Las imágenes mostradas en este manual tienen solamente fines ilustrativos.

Turn your own living room into a movie theater!  
Experience an amazing level of multimedia excitement

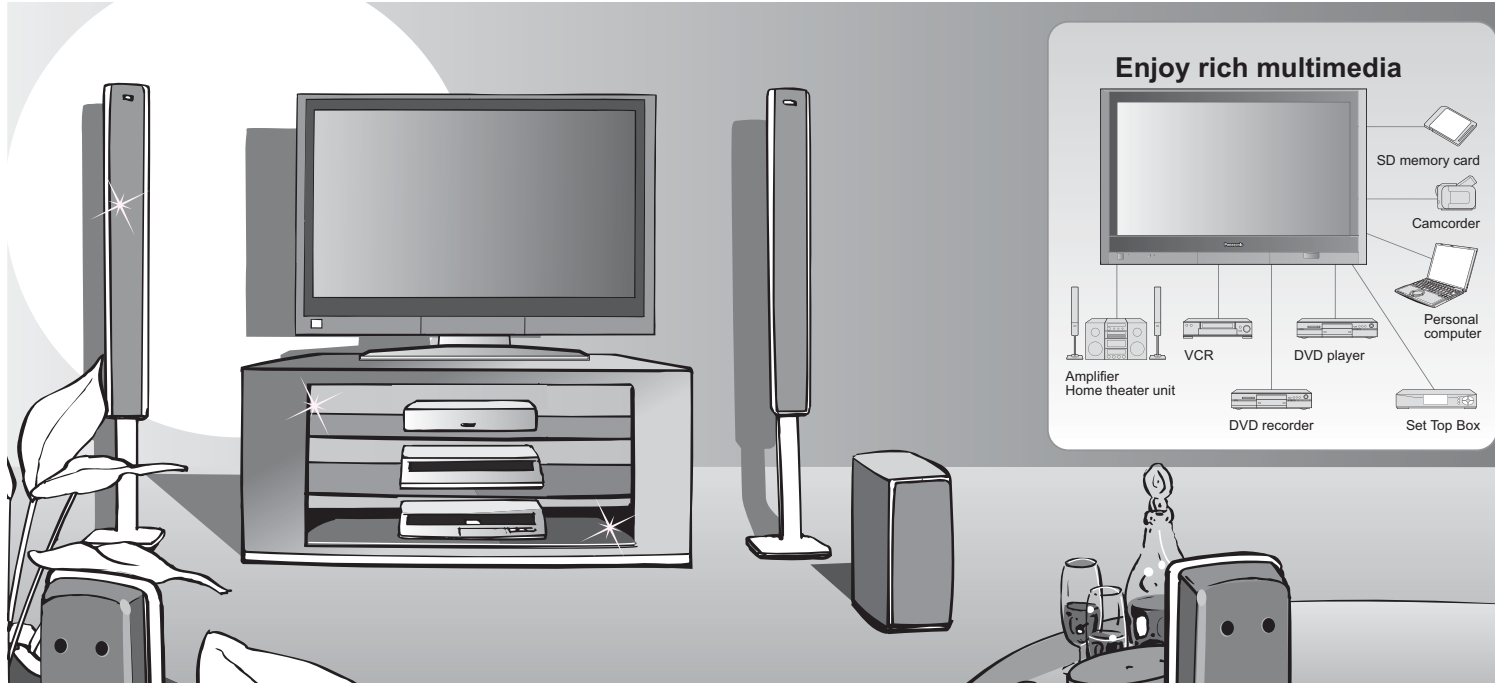

# Contents

## Please read before using the unit

- Safety Precautions ..... 4  
(Warning/Caution)
- Notes ..... 5

- Accessories/Options ..... 6
- **Connection** ..... 10
- Identifying Controls ..... 12
- **First Time Setup** ..... 13
- **INITIAL GUIDE SETUP for TV Guide** ..... 15

## Enjoy your TV !

### Basic Features

- Watching TV ..... 17
- Using TV Guide ..... 20
- Viewing from SD Card ..... 26
- SD Card: Notes and Cautions ..... 28
- Watching Videos and DVDs ..... 29
- Displaying PC Screen on TV ..... 30

### Advanced Features

- How to Use Menu Functions (picture, sound quality, etc.) ..... 32
- Control with HDMI "HDAVI Control™" ..... 34
- Channel Lock ..... 38
- Editing and Setting Channels ..... 40
- Input Labels/Closed Caption ..... 42
- Using Timer ..... 44
- Operating Peripheral Equipment ..... 45
- Recommended AV Connections ..... 46

### FAQs, etc.

- Remote Control Operation/Code List ..... 48
- Ratings List for Channel Lock ..... 51
- Technical Information ..... 52
- Maintenance ..... 57
- FAQ ..... 58
- Specifications ..... 61
- Limited Warranty (for U.S.A.) ..... 62
- Customer Services Directory (for U. S. A.) ..... 63
- Limited Warranty (for Canada) ..... 64

This product incorporates copyright protection technology that is protected by U.S. patents and other intellectual property rights. Use of this copyright protection technology must be authorized by Macrovision Corporation, and is intended for home and other limited viewing uses only unless otherwise authorized by Macrovision. Reverse engineering or disassembly is prohibited.

U.S. Patents Nos. 4,631,603; 4,577,216; 4,819,098; 4,907,093; 6,381,747; and 6,516,132.

**TV GUIDE** In the United States, TV Guide and other related marks are registered marks of Gemstar-TV Guide International, Inc. and/or one of its affiliates. In Canada, TV Guide is a registered mark of Transcontinental Inc., and is used under license by Gemstar-TV Guide International, Inc.

The TV Guide On Screen™ system is manufactured under license from Gemstar-TV Guide International, Inc. and/or one of its affiliates.

The TV Guide On Screen™ system is protected by one or more of the following United States patents 4,908,713; 6,498,895; 6,850,693; 6,396,546; 5,940,073; 6,239,794 to Gemstar-TV Guide International, Inc. and/or its subsidiaries.

Gemstar-TV Guide International Inc. and/or its related affiliates are not in any way liable for the accuracy or availability of the program schedule information or other data in the TV Guide On Screen system and cannot guarantee service availability in your area. In no event shall Gemstar-TV Guide International, Inc. and/or its related affiliates be liable for any damages in connection with the accuracy or availability of the program schedule information or other data in the TV Guide On Screen system.

Natural disasters, system trouble or other such factors may make it impossible for TV GUIDE to be used. Panasonic shall in no way be liable for any damages or losses related to the use of TV GUIDE.



Manufactured under license from Dolby Laboratories. "Dolby" and the double-D symbols are trademarks of Dolby Laboratories.



HDMI, the HDMI logo and High-Definition Multimedia Interface are trademarks or registered trademarks of HDMI Licensing LLC.



Manufactured under license from BBE Sound, Inc.



Licensed by BBE Sound, Inc. under one or more of the following US patents: 5510752, 5736897. BBE and BBE symbol are registered trademarks of BBE Sound, Inc.

CableCARD™ is a trademark of Cable Television Laboratories, Inc.

HDAVI Control™ is a trademark of Matsushita Electric Industrial Co., Ltd.



SD Logo is a trademark.



# Safety Precautions



**WARNING:** To reduce the risk of electric shock, do not remove cover or back. No user-serviceable parts inside. Refer servicing to qualified service personnel.

**WARNING:** To reduce the risk of fire or electric shock, do not expose this apparatus to rain or moisture. Do not place liquid containers (flower vase, cups, cosmetics, etc.) above the set (including on shelves above, etc.).

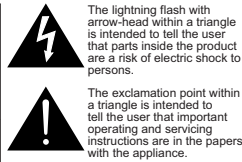

## Important Safety Instructions

- 1) Read these instructions.
- 2) Keep these instructions.
- 3) Heed all warnings.
- 4) Follow all instructions.
- 5) Do not use this apparatus near water.
- 6) Clean only with dry cloth.
- 7) Do not block any ventilation openings. Install in accordance with the manufacturer's instructions.
- 8) Do not install near any heat sources such as radiators, heat registers, stoves, or other apparatus (including amplifiers) that produce heat.
- 9) Do not defeat the safety purpose of the polarized or grounding-type plug. A polarized plug has two blades with one wider than the other. A grounding type plug has two blades and a third grounding prong. The wide blade or the third prong are provided for your safety. If the provided plug does not fit into your outlet, consult an electrician for replacement of the obsolete outlet.
- 10) Protect the power cord from being walked on or pinched particularly at plugs, convenience receptacles, and the point where they exit from the apparatus.
- 11) Only use attachments / accessories specified by the manufacturer.
- 12) Use only with the cart, stand, tripod, bracket, or table specified by the manufacturer, or sold with the apparatus. When a cart is used, use caution when moving the cart / apparatus combination to avoid injury from tip-over.
- 13) Unplug this apparatus during lightning storms or when unused for long periods of time.
- 14) Refer all servicing to qualified service personnel. Servicing is required when the apparatus has been damaged in any way, such as power-supply cord or plug is damaged, liquid has been spilled or objects have fallen into the apparatus, the apparatus has been exposed to rain or moisture, does not operate normally, or has been dropped.
- 15) To prevent electric shock, ensure the grounding pin on the AC cord power plug is securely connected.



## FCC STATEMENT

This equipment has been tested and found to comply with the limits for a Class B digital device, pursuant to Part 15 of the FCC Rules. These limits are designed to provide reasonable protection against harmful interference in a residential installation. This equipment generates, uses and can radiate radio frequency energy and, if not installed and used in accordance with the instructions, may cause harmful interference to radio communications. However, there is no guarantee that interference will not occur in a particular installation. If this equipment does cause harmful interference to radio or television reception, which can be determined by turning the equipment off and on, the user is encouraged to try to correct the interference by one or more of the following measures:

- Reorient or relocate the receiving antenna.
- Increase the separation between the equipment and receiver.
- Connect the equipment into an outlet on a circuit different from that to which the receiver is connected.
- Consult the dealer or an experienced radio/TV technician for help.

This device complies with Part 15 of the FCC Rules. Operation is subject to the following two conditions: (1) This device may not cause harmful interference, and (2) this device must accept any interference received, including interference that may cause undesired operation.

### FCC CAUTION:

Pursuant to 47CFR, Part 15.21 of the FCC rules, any changes or modifications to this TV not expressly approved by Panasonic Corporation of North America could result in harmful interference and would void the user's authority to operate this device.

### FCC Declaration of Conformity Model No. TH-42PX600U, TH-50PX600U, TH-58PX600U

Responsible Party: Panasonic Corporation of North America  
One Panasonic Way, Secaucus, NJ 07094  
Contact Source: Panasonic Consumer Electronics Company  
1-888-VIEW-PTV (843-9788)  
email: consumerproducts@panasonic.com

### CANADIAN NOTICE:

For Models TH-42PX600U, TH-50PX600U, TH-58PX600U  
This Class B digital apparatus complies with Canadian ICES-003.

## WARNING/CAUTION



**SMALL PARTS CAN PRESENT CHOKING HAZARD IF ACCIDENTALLY SWALLOWED. KEEP SMALL PARTS AWAY FROM YOUNG CHILDREN. DISCARD UNNEEDED SMALL PARTS AND OTHER OBJECTS, INCLUDING PACKAGING MATERIALS AND PLASTIC BAGS/SHEETS TO PREVENT THEM FROM BEING PLAYED WITH BY YOUNG CHILDREN, CREATING THE POTENTIAL RISK OF SUFFOCATION.**

### Set up

- Do not place the Plasma TV on sloped or unstable surfaces.
- The Plasma TV may fall off or tip over.
- Do not place any objects on top of the Plasma TV.
- If water spills onto the Plasma TV or foreign objects get inside it, a short-circuit may occur which could result in fire or electric shock. If any foreign objects get inside the Plasma TV, please consult an Authorized Service Center.

**This Plasma TV is for use only with the following optional accessories. Use with any other type of optional accessories may cause instability which could result in the possibility of injury.**

(All of the following accessories are manufactured by Matsushita Electric Industrial Co., Ltd.)

- Wall-hanging bracket (Vertical) TY-WK42PV3U
- Wall-hanging bracket (Angled) TY-WK42PR3U
- Plasma TV stand TY-S42PX600W (TH-42PX600U)  
TY-S50PX600W (TH-50PX600U)  
TY-S58PX600W (TH-58PX600U)

Always be sure to ask a qualified technician to carry out set-up.

### AC Power Supply Cord

**The Plasma TV is designed to operate on 120 V AC, 50/60 Hz. Securely insert the power cord plug as far as it will go.**

- If the plug is not fully inserted, heat may be generated which could cause fire. If the plug is damaged or the wall socket plate is loose, they should not be used.

**Do not handle the power cord plug with wet hands.**

- Doing so may cause electric shocks.
- Do not do anything that might damage the power cable. When disconnecting the power cable, hold the plug, not the cable.
- Do not make any modifications to, place heavy objects on, place near hot objects, heat, bend, twist or forcefully pull the power cable. Doing so may cause damage to the power cable which can cause fire or electric shock. If damage to the cable is suspected, have it repaired at an Authorized Service Center.

### If problems occur during use

If a problem occurs (such as no picture or no sound), or if smoke or an abnormal odor is detected from the Plasma TV, unplug the power cord immediately.

- Continued use of the TV under these conditions might cause fire or permanent damage to the unit. Have the TV evaluated at an Authorized Service Center. Servicing of the TV by any unauthorized personnel is strongly discouraged due to its high voltage dangerous nature.
- If water or foreign objects get inside the Plasma TV, if the Plasma TV is dropped, or if the cabinet becomes damaged, disconnect the power cord plug immediately.
- A short may occur, which could cause fire. Contact an Authorized Service Center for any repairs that need to be made.



**Do not cover the ventilation holes.**

- Doing so may cause the Plasma TV to overheat, which can cause fire or damage to the Plasma TV.
- If using the pedestal, leave a space of 3 15/16" (10 cm) or more at the top, left and right, 2 3/8" (6 cm) or more at the bottom, and 2 3/4" (7 cm) or more at the rear.

### When using the Plasma TV

**Be sure to disconnect all cables before moving the Plasma TV.**

- Moving the TV with its cables attached might damage the cables which, in turn, can cause fire or electric shock.
- Disconnect the power plug from the wall outlet as a safety precaution before carrying out any cleaning.
- Electric shocks can result if this is not done.
- Clean the power cable regularly to prevent it from becoming dusty.
- Built-up dust on the power cord plug can increase humidity which might damage the insulation and cause fire. Unplug the cord from the wall outlet and clean it with a dry cloth.
- This Plasma TV radiates infrared rays; therefore, it may affect other infrared communication equipment. Install your infrared sensor in a place away from direct or reflected light from your Plasma TV.
- Do not climb up onto the television or use it as a step. (Young children should be made particularly aware of this caution.)
- If the unit falls over or becomes damaged through misuse, injury may result.
- The TV will still consume some power as long as the power cord is inserted into the wall outlet.

# Notes

### Do not display a still picture for a long time

This causes the image to remain on the plasma screen ("after image"). This is not considered a malfunction and is not covered by the warranty.



To prevent after image, the screen saver is automatically activated after a few minutes if no signals are sent or no operations are performed. (p. 59)

### Typical still images

- Channel number and other logos
- Image displayed in 4:3 mode
- SD Card photo
- Video game
- Computer image







### Setup

- Do not place the unit where it's exposed to sunlight or other bright light (including reflections).
- Use of some types of fluorescent lighting may reduce the remote control's transmission range.

# Accessories/Options

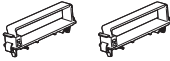
✓ Check you have all the items shown.

## Accessories

- Remote Control Transmitter  
● EUR7737Z10 
- Batteries for the Remote Control Transmitter (2)  
● AA Battery 
- Antenna Adapter  
● F-Type for 5C-2V 
- Cable clamber (2) 
- AC cord 
- IR Blaster 
- Pedestal  
● TBL2AX00021 (TH-42PX600U) ● TBL2AX00061 (TH-50PX600U) ● TBL2AX00071 (TH-58PX600U) 
- Operating Instructions
- Product Registration Card (U.S.A.)
- Customer Care Plan Card (U.S.A.)

## Installing remote's batteries

- 1  Open
  - 2  Close
- Note the correct polarity (+ or -).

## Caution

- Incorrect installation may cause battery leakage and corrosion, resulting in damage to the remote control unit.
  - Do not mix old and new batteries.
  - Do not mix different battery types (such as alkaline and manganese batteries).
  - Do not use rechargeable (Ni-Cd) batteries.
- Do not burn or break batteries.
- Make a note of the remote control codes before changing batteries in case the codes are reset. (p. 49-50)

## Optional accessories

- Wall-hanging bracket (vertical)
  - TY-WK42PV3U (TH-42PX600U, TH-50PX600U, TH-58PX600U) 
- Wall-hanging bracket (angle)
  - TY-WK42PR3U (TH-42PX600U, TH-50PX600U) 
- Plasma TV stand
  - TY-S42PX600W (TH-42PX600U)
  - TY-S50PX600W (TH-50PX600U)
  - TY-S58PX600W (TH-58PX600U)

## Note

- In order to maintain the unit's performance and safety, be absolutely sure to ask your dealer or a licensed contractor to secure the wall-hanging brackets.
- Carefully read the instructions accompanying the plasma TV stand or pedestal, and be absolutely sure to take steps to prevent the TV from tipping over.
- Handle the TV carefully during installation since subjecting it to impact or other forces may cause its paneling to crack.

## Attaching the pedestal to the plasma television





### Warning

- Do not disassemble or modify the pedestal.
- Otherwise the unit may fall over and become damaged, and personal injury may result.

### Caution

- Do not use any television or displays other than those given in this manual.
- Otherwise the unit may fall over and become damaged, and personal injury may result.
- Do not use the pedestal if it becomes warped or physically damaged.
- If you use the pedestal while it is physically damaged, personal injury may result. Contact your nearest Panasonic Dealer immediately.
- During setting-up, make sure that all screws are securely tightened.
- If sufficient care is not taken to ensure screws are properly tightened during assembly, the pedestal will not be strong enough to support the plasma television, and it might fall over and become damaged, and personal injury may result.
- Use the accessory fall-prevention brackets to secure the plasma television.
- If the unit is knocked or children climb onto the pedestal with the Plasma TV installed, the plasma television may fall over and personal injury may result.
- Two or more people are required to install and remove the television.
- If two people are not present, the television may be dropped, and personal injury may result.

## Accessories for pedestal assembly

- |                                                                                                                                                                      |                                                                                                                               |                                                                                                          |                                                                                                          |                                                                                                          |
|----------------------------------------------------------------------------------------------------------------------------------------------------------------------|-------------------------------------------------------------------------------------------------------------------------------|----------------------------------------------------------------------------------------------------------|----------------------------------------------------------------------------------------------------------|----------------------------------------------------------------------------------------------------------|
| <b>A</b> Assembly screw (4)<br><br>(for 42" and 50") M5 x 18<br>(for 58") M5 x 25 | <b>B</b> Assembly screw (4)<br><br>M5 x 65 | <b>C</b> Pole (2)<br> | <b>D</b> Base (1)<br> | <b>E</b> Band (2)<br> |
|----------------------------------------------------------------------------------------------------------------------------------------------------------------------|-------------------------------------------------------------------------------------------------------------------------------|----------------------------------------------------------------------------------------------------------|----------------------------------------------------------------------------------------------------------|----------------------------------------------------------------------------------------------------------|

## 1 Assembling the pedestal

Using the four assembly screws (A), securely fasten the left and right poles to the base, as shown in the illustration below.

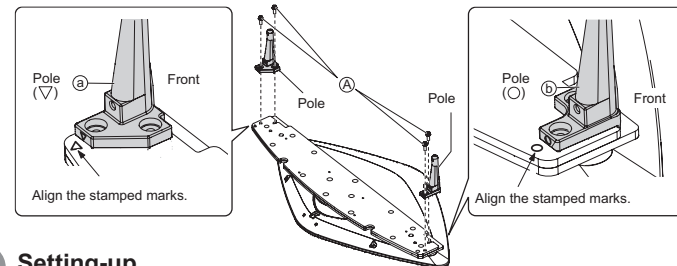

## 2 Setting-up

Television unit

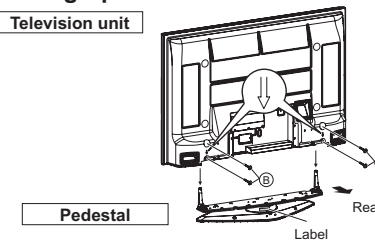

\* Carry out work on a horizontal and level surface.

Lift the television unit above the pedestal base, with the back of the display unit on the same side as the Label. Then align the holes in the television unit with the poles of the pedestal and lower the television unit into place. Use the assembly screws (B) (M5 x 65) to fasten securely.

# Accessories/Options

## Preventing the plasma television from falling over

\* The plasma TV must be fastened to both the base and the wall.

### For 42" Plasma television

#### Accessories for pedestal security

① Band (1) 	② Screw (3) Nominal diameter 4 mm x 10 	③ Wood screw (1) 	④ Clamp (2) 
-------------------------------------------------------------------------------------------------	-----------------------------------------------------------------------------------------------------------------------------------	-------------------------------------------------------------------------------------------------------	--------------------------------------------------------------------------------------------------

#### ■ Securing to a base

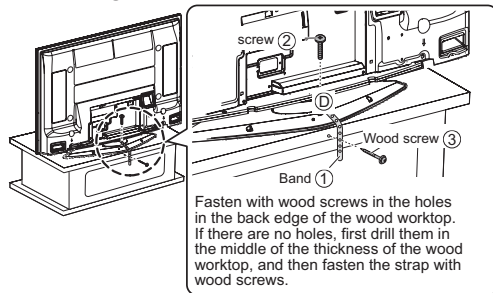



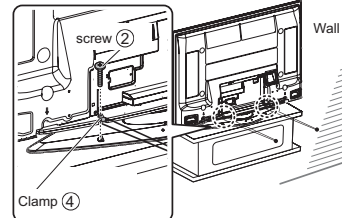

#### ■ Securing to a wall



\* Use strong wire or chain which is commercially available to secure the plasma television to a solid area of the wall or a pillar.

### For 50" Plasma television

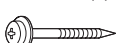
#### Accessories for pedestal security

① Band (2) 	② Screw (2) Nominal diameter 4 mm x 12 	③ Wood screw (2) 	④ Clamp (2) 
-------------------------------------------------------------------------------------------------	-----------------------------------------------------------------------------------------------------------------------------------	-------------------------------------------------------------------------------------------------------	--------------------------------------------------------------------------------------------------

#### ■ Securing to a base

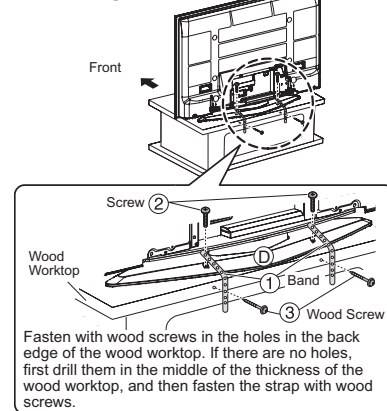

#### ■ Securing to a wall

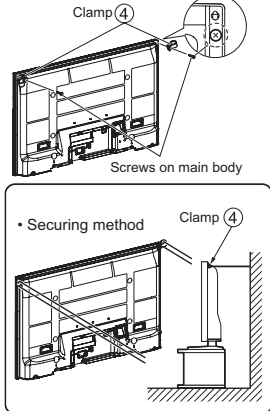





\* Remove the screws at both top corners on the rear side of the plasma TV, and attach the clamps (4) to the plasma TV using the removed screws.

\* Use strong wire or chain which is commercially available to secure the plasma television to a solid area of the wall or a pillar.

### For 58" Plasma television

#### Accessories for pedestal security

① Band (3) 	② Screw (3) Nominal diameter 4 mm x 12 	③ Wood screw (3) 	④ Hook (2) 	⑤ Hook securing screw (2) M8 x 35 
---------------------------------------------------------------------------------------------------	-------------------------------------------------------------------------------------------------------------------------------------	---------------------------------------------------------------------------------------------------------	---------------------------------------------------------------------------------------------------	-----------------------------------------------------------------------------------------------------------------------------

#### ■ Securing to a base

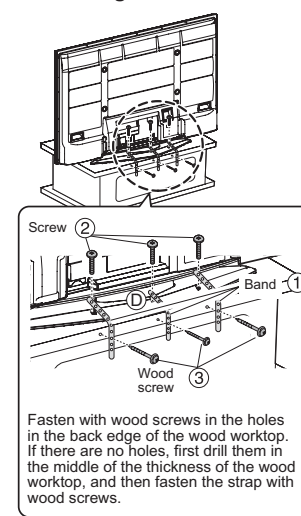

#### ■ Securing to a wall

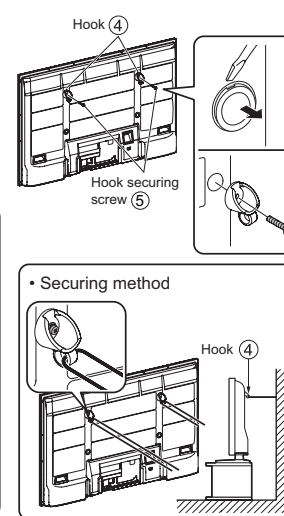

\* Use a flat-head screwdriver to remove the caps at the left and right top on the rear side of the plasma TV, and attach the hooks (4) to the plasma TV using the hook securing screws (5). (Keep the caps you have removed in a safe place.)

\* Use a strong wire or chain which is commercially available to secure the plasma television to a solid area of the wall or pillar.

# Connection

## Watching TV

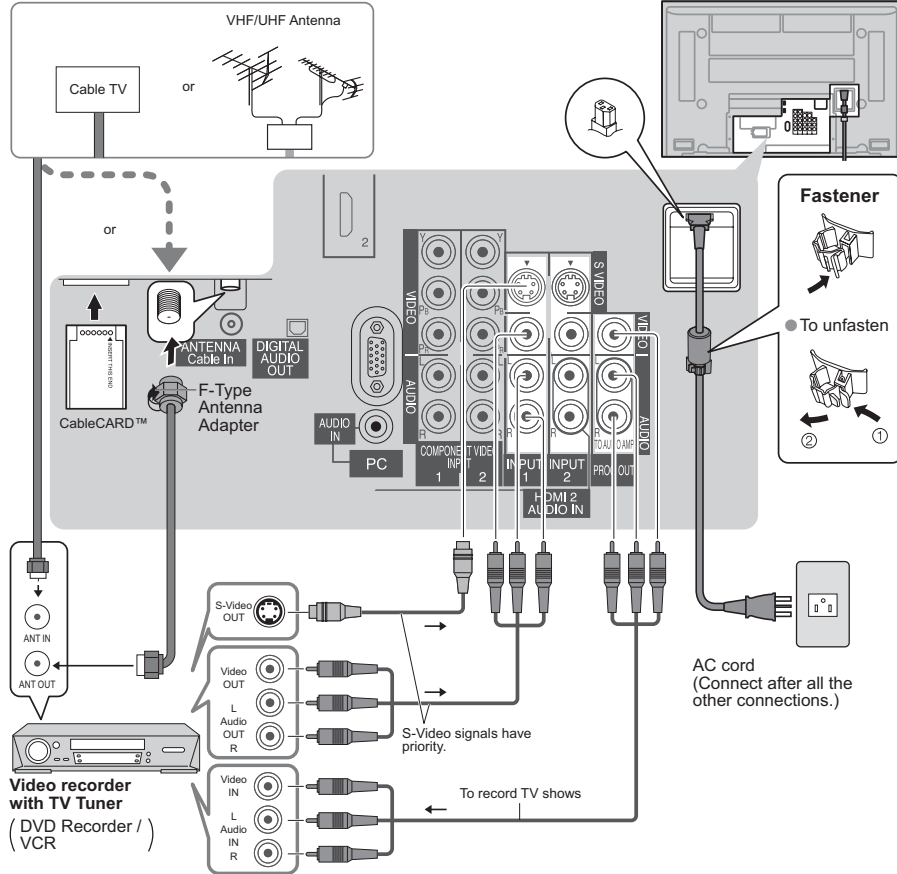

### Note

- All cables and external equipment shown in this book are not supplied with the TV.
- For additional assistance, visit us at : [www.panasonic.com](http://www.panasonic.com)  
[www.panasonic.ca](http://www.panasonic.ca)
- The S Video input will override the composite video signal when S Video cable is connected. Connect either S Video cable or Video cable.
- When receiving digital channel signals, all digital formats are down-converted to composite NTSC video to be output through the PROG. OUT terminals.
- Some programs contain a copyright protection signal to prevent VCR recording.
- When the copyright protection program is displayed, do not connect the other TV monitor through a VCR. Video signals fed through VCRs may be affected by copyright protection systems and the picture will be distorted on the other TV monitor.
- Set the TV channel to CH3 or CH4 for using Cable Box Connection.

## CableCARD™ Connection

CableCARD™ allows you to tune digital and high definition cable channels through the cable antenna. Consult your cable company on the availability of CableCARD™.

1. Connect the cable antenna to ANT connector.
2. Turn the TV on (see page 17).
3. Set the input mode to TV (see page 29).
4. Insert the CableCARD™ (with upper side facing you) as far as it will go into the CableCARD™ slot on the back of the TV. Follow the messages displayed on the screen.

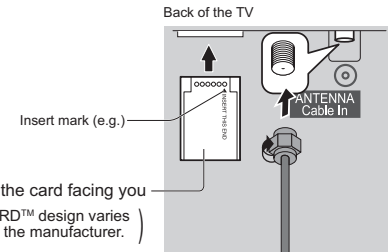

### Note

- If you experience front panel control or remote control function hang-up when using CableCARD™, unplug the TV and plug it back on and try the controls again. If this condition persists, please call Panasonic Customer Call Center for further instructions.
- Do not insert a PCMCIA card into CableCARD™ slot.

## Cable Binding Instructions

### Fixing connection cables and AC cord

Example of "connection cable routing"

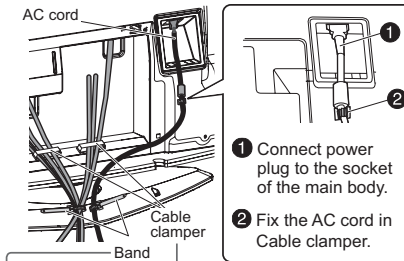

#### How to fix:



Fix by pushing in till a clicking sound is heard.

#### How to release:

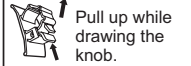

Pull up while drawing the knob.

- Do not bundle the RF cable and AC cord together (could cause distorted image).
- Fix cables with Cable clammers as necessary.
- When using the optional accessory, follow the option's assembly manual to fix cables.

### Attach the bands

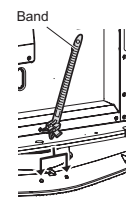

#### Fastening band

Insert the spigot on the two bands into the pedestal.

#### Fastening

push the tip of the band in the direction indicated by the arrow.



#### Loosening

While pressing down on the tab, gently push the tip of the band in the direction indicated by the arrow.



### Attaching the Cable clammers

#### Snap open



#### Snap shut



Remove from the TV unit



Push both side hooks and pull out

# Identifying Controls

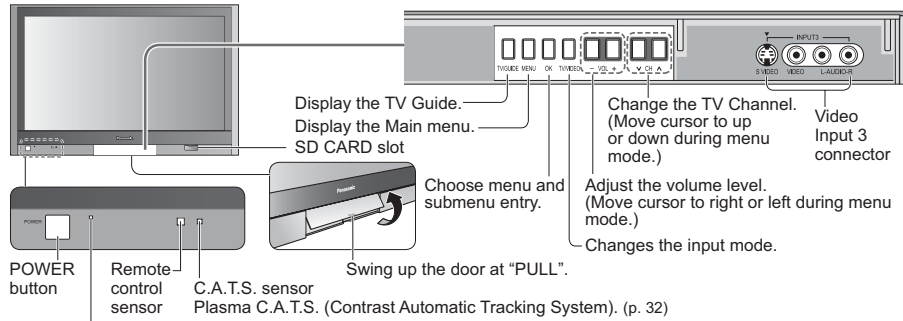

Power indicator (on: red, off: no light)

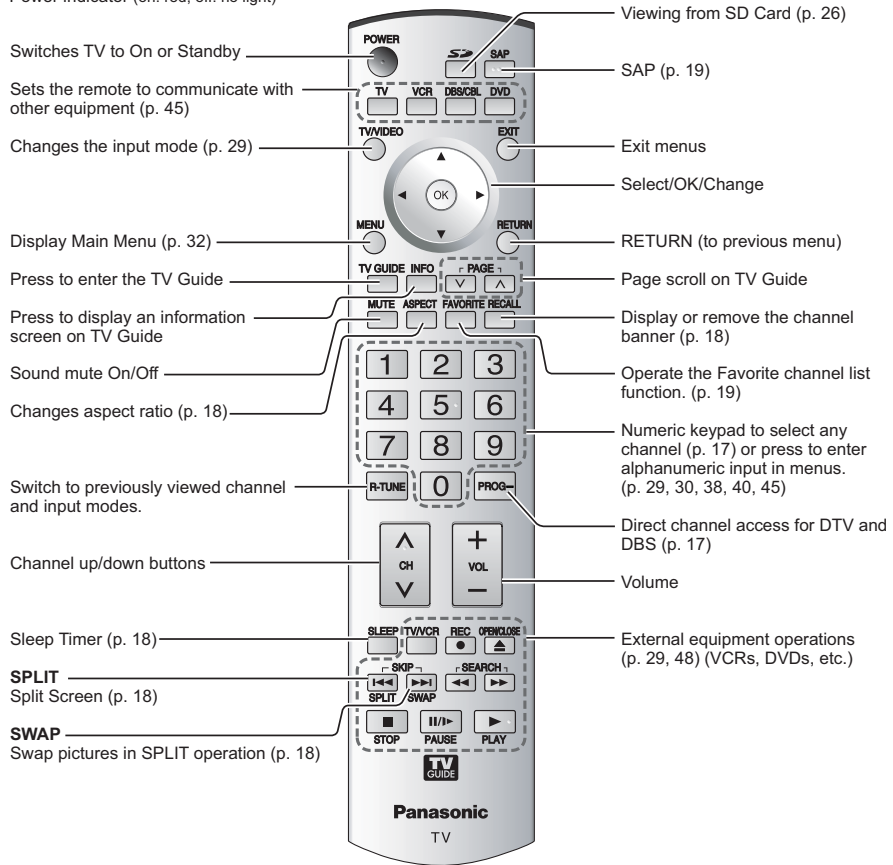

# First Time Setup

"First time setup" is displayed only when the TV is turned on for the first time after the AC cord is inserted into a wall outlet. Available only when "Auto power on" (p. 32) is set to "Off".



## 1 Turn the TV On with the POWER button



## 2 Select your language

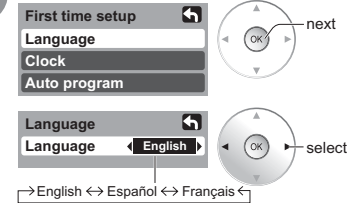

**RETURN**  
Press to go to previous screen. Or, select icon, then press OK for same results.

## 3 Adjust the clock

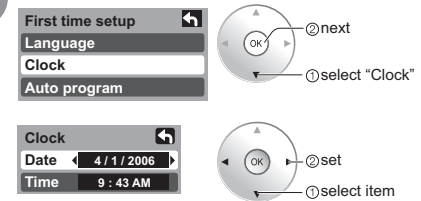

Date: Adjust the date (Press and hold to change the month.)  
 Time: Adjust the time (If the button is held, the speed of change increases.)

### Press to exit



### Press to return to previous screen



### Note

To change setting (Language/Clock/Auto program) later, go to Menu screen (p. 32)

(Continue to next page.)

# First Time Setup

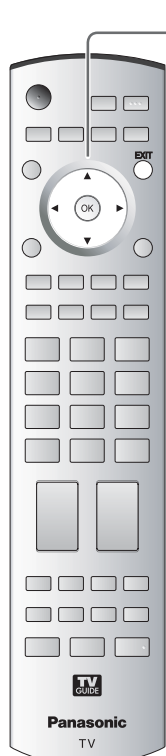

## 4 Auto channel setup

① Select "Auto program"



② Select antenna and input modes



**ANT In**

Cable: Cable TV  
Antenna: Antenna

**Mode**

All: digital and analog  
Analog: analog only  
(Reduces time for scanning)

③ Start scanning the channels

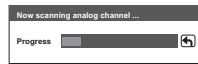
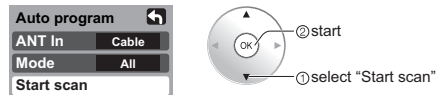

● Available channels (analog/digital) are automatically set.

④ Confirm registered channels



● If OK is not pressed after selecting "Apply", the channels will not be memorized.

## 5 INITIAL GUIDE SETUP for TV Guide

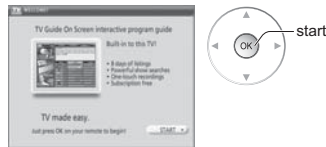

Follow the instructions on the screen to perform setup. (p. 20-25)

■ Press to exit



### Note

- Auto program is not available while the CableCARD™ is inserted.
- About broadcasting systems  
Analog: traditional TV system  
Digital: new system that allows you to view more channels featuring high-quality video and sound

# INITIAL GUIDE SETUP for TV Guide

The TV Guide Welcome Screen is displayed when you use TV Guide function for the first time, or at first time setup. (p. 13)

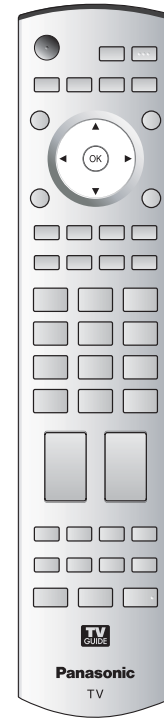

## 1 Identify Your Location

The Guide uses setup information to provide TV show listings and channel lineups for your area.

a. Select Your Country



b. Use the numeric keys or ▲/▼ to enter a ZIP Code or Postal Code.

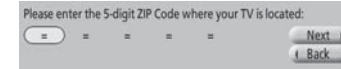

## 2 Select Your Service(s)

Select the connected video source(s) for which you would like to receive show listings.

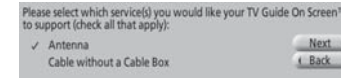

### Note

- If you do not have cable, you must select Antenna in order to receive a channel lineup and listings.

## 3 Configure Your Service(s)

For each service you chose in Step 2, you are asked to select the corresponding input. Additional setup screens appear based on the types of service(s) you selected.

## 4 Check Your Settings

After you have configured all services you selected in Step 2 you are asked to check your settings.

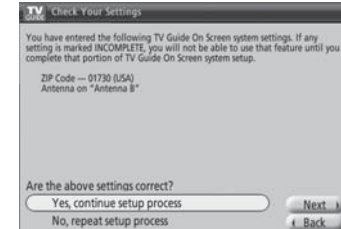

If you select **Yes, continue setup process**, go to Step 5 (p. 16).  
If you select **No, repeat setup process**, return to Step 1.



# INITIAL GUIDE SETUP for TV Guide (Continued)



## 5 Configure Your VCR

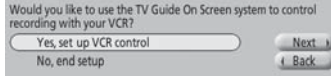

If you want to use TV Guide On Screen Listings to schedule recordings to your VCR, answer Yes, set up VCR control.

Additional screens ask you to

- Confirm remote control options
- Confirm the external connections.
- Select the VCR brand.
- Test and confirm the remote code.

If you do not want the Guide to control recording to your VCR, answer **No**, end setup and go to Step 6.

## 6 Complete Setup

The Helpful Information screen is displayed when you successfully complete Guide setup.

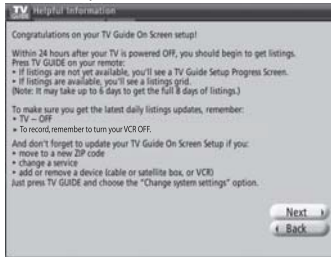

## 7 View Setup Progress Screen

The setup progress screen appears each time you enter the Guide prior to receiving your initial eight days of show listings. To close the screen press **◀** or **[OK]**.

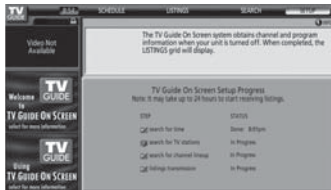

# Watching TV

Insert the CableCARD™ when watching cable TV. (p. 11)

- Switch to TV mode**  
TV
- Turn power on**  
POWER  
● POWER button on unit should be On.
- Close TV Guide**  
EXIT
- Select a channel number**  
up  
CH or  
down  
1 2 3  
4 5 6  
7 8 9  
0

■ **To directly input the digital channel number**  
PROG- ● When tuning a digital channel, press the button to enter the minor number in a compound channel number.  
example: CH15-1: 1 5 PROG- 1

### Note

- Reselect "Cable" or "Antenna" in "ANT In" of "Auto program" to switch the signal reception between cable TV and antenna. (p. 14)
- The channel number and volume level remain the same even after the TV is turned off.

### To not display TV Guide when turning power On

- TV GUIDE
- Select "SETUP"
- Select "Change default options" and press "OK" button
- Select "General defaults" and press "OK" button
- Select "auto guide" and set "off"
- Select "done" and press "OK" button

### Caution

- In order to begin to receive your listings, power Off the TV when not in use. Within 24 hours, you will begin to receive TV show listings. It may take up to six days to receive the full eight days of initial show listings.

# Watching TV

■ Other Useful Functions (Operate after 4 in p. 17)

**Sleep Timer**

Switches the unit OFF in a preset amount of time from 0 to 90 minutes in 30 minute intervals.

**SLEEP** ● 0/30/60/90 (minutes)

**Information Recall**

Display or remove the channel banner.

**RECALL**

Channel	Ending time	Show title	Clock
15-2 ABC - HD	- 10:30	Andrew's cooking show	10:00 am
Station identifier	SAP	TV-G	1080i
	Rating Level	Signal resolution	Picture mode
		Standard	4 : 3
			Aspect ratio
			Sleep timer remaining time

**Change aspect ratio**

Change the aspect (p. 52)

**ASPECT**

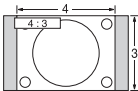

- Press button to cycle through the aspect modes.
- 480i (4:3), 480i (16:9), 480p (4:3), 480p (16:9) : FULL, JUST, 4:3 or ZOOM
- 1080p / 1080i / 720p : FULL, H-FILL, JUST, 4:3 or ZOOM.

**Split - Screen**

Watch in multi window  
(Audio is from Main picture only)

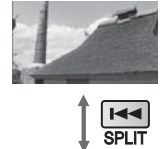

- Left window (Main picture)  
Screen enlargement and volume adjustment are available.
- Right window (SPLIT frame)  
The previously selected screen appears.  
TV channel or Video input signal can be changed on SPLIT frame.

**SPLIT**

**ASPECT**

**SWAP**

**Listen with SAP (Secondary Audio Program)**

■ Select Audio Mode for TV Viewing

**SAP**

- **Digital mode**  
Press SAP to select the next audio track (if available) when receiving a digital channel.  
**Audio track 1 of 1 (English)**
- **Analog mode**  
Press SAP to select the desired audio mode.  
• Press the SAP button to cycle through the audio modes. (Stereo/SAP/Mono).

**Call up a favorite channel**

**FAVORITE**

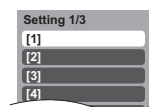
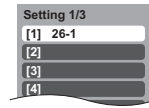

■ **FAVORITE**  
Channel numbers registered in Favorite are displayed on the favorite tune screen. Select the desired broadcast station with the cursor, or using number keys. (see below)

**Set Favorite Feature**

- Display the channel to be placed on the Favorites list.
- FAVORITE**  
Hold down FAVORITE for several seconds.  
• Press FAVORITE repeatedly to change between pages (1/3, 2/3, 3/3, or exit). Pressing ◀ ▶ also changes the page.  

- select**  
Press ▲ ▼ to highlight a position on the list.  
Then, press OK to memorize the displayed CH in that position.  
• You can also use the NUMBER keys (1-9 and 0) to select the recorded list numbers (1-9 and 0). By doing so, the numbers will be directly recorded without having to press the OK key.  

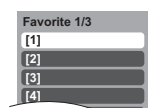
● **To delete a favorite channel**  
A memorized channel can be removed from the list by holding down FAVORITE while its position is highlighted.

**Use Favorite Feature**

- FAVORITE**  
Press FAVORITE.  
• Press FAVORITE repeatedly to change between pages (1/3, 2/3, 3/3, or exit). Pressing ◀ ▶ also changes the page.  

- select**  
Press ▲ ▼ or a Numbered key (1-9 and 0) to highlight a channel on the list.  
• Selecting a channel number from the list with the Number keys will display the channel directly.  

- ok**  
Press OK to display the highlighted channel.  

# Using TV Guide

TV Guide provides an on-screen listing of shows currently broadcast and to be broadcast over the next one week. Initial setup (p. 14) is required.

**1 View TV Guide**

TV GUIDE (from the front panel) or TV/GUIDE (from the remote)

Or MENU → Select "TV Guide" using "TVG/Photo"

**Current Service Label** Indented to identify the current Service screen

**Lock/Unlock icon** Indicates status of the Video Windows

**Service Bar** Provides access to the main Guide Services

**Info Box** Provides information for a highlighted item

**Video Window** Displays TV video while the Guide is displayed (can be locked on a single channel or unlocked to preview channels as you navigate LISTINGS and Channel Editor)

Note: Video Window is not displayed when an external input is selected.

**Info icon**

**HD icon**

**Channel Logo** Identifies network

**Title Title** Displays show title

**Record & Remind Icons** Indicates you set a recording or reminder event for the show

**Ad (Menu)** Location where show- or product-specific information appears (Location where on-screen menus appear)

**Channel Number** Identifies channel number

**Highlight** Indicates an active tile

## 2 Select the menu item from the service bar



### To display program information or HELP

INFO



### To scroll pages on TV Guide

PAGE



### To exit TV Guide

EXIT or TV GUIDE

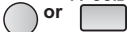

#### ● SCHEDULE

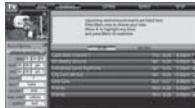

Checks or changes the schedule of recording and reminder reservation and displays what shows have been recorded. (p. 24)

#### ● LISTINGS



Lists shows of the channel lineup. (p. 21)

#### ● SEARCH



Searches for the show by a type and category. (p. 23)

#### ● SETUP

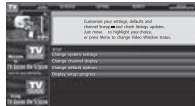

Make changes to existing Guide settings. (p. 22)

## Watch the show

- 1 Select "LISTINGS" in 2 (p. 20)
- 2 Select the show now on the air



- 1 Select "LISTINGS" in 2 (p. 20)

Listings is always the first Service displayed in the Guide.

Use to move the highlight within Listings to

- View show listings for today plus 7 days (8 days total)

- Read show descriptions
- Tune directly to a show currently airing
- Set a show to Remind
- Set a show to Record

To lock/unlock the Video Window:

- Highlight a channel logo on the LISTINGS Service Bar Label and press MENU to display the option to lock/unlock the Video Window.
- Access Panel and Channel Ads

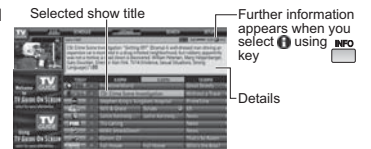

Selected show title

Further information appears when you select 1 using INFO key

Details

- 2 Select LISTINGS and press MENU:

Video: Locked (default) – video remains on a single channel.  
Unlocked – video changes channels as you navigate the grid.

channel ID: Both – both channel logo and number are displayed in the grid.  
Logo – only channel logo is displayed in the grid.  
Number – only channel number is displayed in the grid.

edit channels: Change the broadcast service that the Guide uses for any channel. Edit the channels that appear in the Guide, reorder their position in the grid, change their tune channel, and, if you have more than one broadcast service, specify the service and input for each channel. You can modify settings directly in the Channel Editor screen.

Use the number keys on your remote control to enter the number of the channel you want to view or enter the number of hours or days you want to jump ahead or back. The Shortcuts menu appears.

- If you entered a channel number press OK when the menu appears to jump directly to the channel.
- If you entered a specific number of hours press ► (jump ahead) or ◀ (jump back) when the menu appears to jump directly.



# Using TV Guide (Continued)

## Reserve a show

### Recording Reminder

① Select "LISTINGS" in ② (p. 20)

② Select the show and display the panel menu

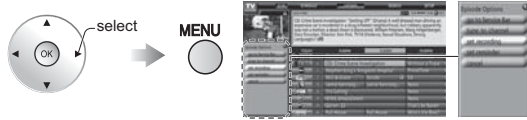

③ Select "set recording" or "set reminder"

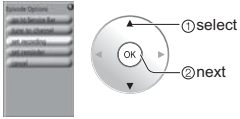

④ Select the item and set

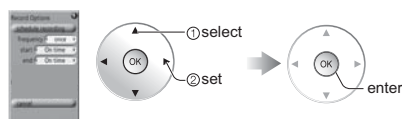

■ To check/change/delete reserved contents  
➔ "SCHEDULE" (p. 24)

■ To reserve with input date and time  
➔ "Manual Recording"  
"Manual Reminder" (p. 25)

## Change settings

### SETUP

① Select "SETUP" in ② (p. 20)

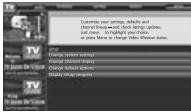

② Select an item and follow the on-screen instructions for further settings

- Change system settings: Changes your system settings, selects an alternate channel lineup
- Change channel display: Modifies your channel settings
- Change default options: Changes your Guide default settings
- Display setup progress: Views the Setup Progress screen

### Note

- When reserving shows, you must make the proper settings on the external recording equipment connected to the unit.
- Also read the manual of the recording equipment.

## Search for shows

### SEARCH

① Select "SEARCH" in ② (p. 20)

② Select the search type and category



Category  
example: All, Action, Musical...

Search type  
example: MOVIES, SPORTS

The show list appears.

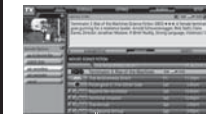

Show list

- To display the desired show  
➔ Select the show on air and press "OK" button
- To reserve shows for recording  
➔ Select the upcoming show and press "MENU" button  
➔ Select "set recording" on the panel menu

■ Searching for a Specific Keyword, Actor, or Director

- ① Select "KEYWORD" in ② above for category and press "OK" button
- ② Select "new search" and press "OK" button
- ③ Make the selections for your search and press "OK" button
  - type (title, actor, director, description, all)
  - category (movies, sports, series, children, HDTV, all, etc.)
  - sub(category) (action, comedy, horror, all, etc.)
- ④ Select "enter keyword" and press "OK" button
- ⑤ Input the keyword

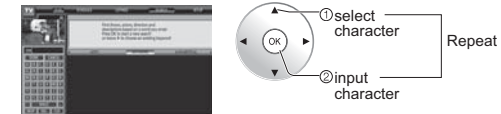

⑥ Select "DONE" and press "OK" button ➔ The show list appears.

# Using TV Guide (Continued)

① Select "SCHEDULE" in ② (p. 20)

② Select "TO DO"

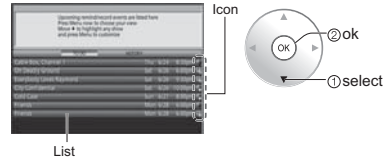

Recording	Reminder	Description
		Once
		Regularly
		Weekly
		Daily
		Off

From TO DO, press MENU. The Schedule Options menu appears. You can set sort by, new manual recording, new manual reminder.



### To edit/delete reservations

- ➔ Select the reservation ➔ MENU ➔ Select on the panel menu
- delete manual recording: Deletes the recording reservation
- edit manual recording: Changes settings of the recording reservation
- delete manual reminder: Deletes the viewing reservation
- edit manual reminder: Changes settings of the viewing reservation

③ Select "HISTORY"



Current/previous record results are listed here. Press Menu now to choose your view. Move down to highlight a result and press Menu to customize.

record results

Check reservation  
**SCHEDULE**

- ① Select "TO DO" under "SCHEDULE" (see above) and press MENU
- ② Select "new manual recording" or "new manual reminder" and press "OK" button
- ③ Set the date and time, the channel, and other settings and press "OK" button

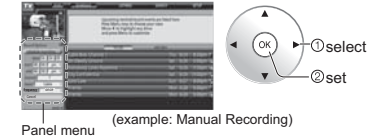

Panel menu (example: Manual Recording)

### Caution

A conflict message appears when a show you schedule to

- Record overlaps with any part of another show previously set to record
- Record overlaps with a reminder previously set to auto tune
- Remind and auto tune overlaps another auto-tune reminder
- Remind and auto tune overlaps with a scheduled recording



Reserve with date and time

Manual Recording

Manual Reminder

To resolve the conflict, you must select one of these options (which vary according to the type of conflict):

- **Record anyway** - records the specified show and suspends the existing show recording or auto-tune reminder
- **Don't record this show** - cancels the specified show recording
- **Auto-tune anyway** - auto tunes the specified show and suspends the existing show reminder set to auto tune
- **Remind, no auto-tune** - schedules the specified show reminder but cancels the auto-tune option
- **Don't set this reminder** - cancels the specified reminder

# Viewing from SD Card

You can view photos taken with a digital camera or a digital video camera saved on SD card.  
(Media other than SD Cards may not be reproduced properly.)

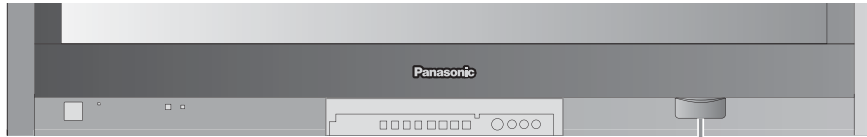

- 1 Insert the SD Card**  
● For cautions and details on SD Cards (p. 28 and 53)

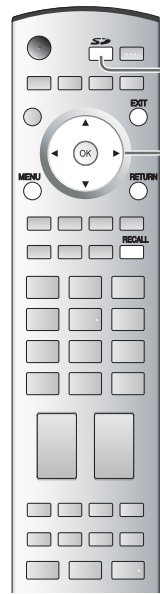

- 2 Select the SD mode**  
or  
Select "Memory card" using "TVG/Photo"

- 3 Select the data to be viewed**

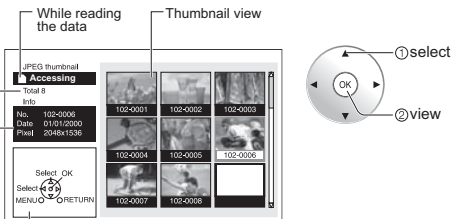

Selected picture information is displayed.  
**No.** : Image number or file name is displayed.  
**Date** : Date of recording is displayed.  
**Pixel** : Display resolution is displayed.

- Note**  
● Depending on the JPEG type, Info contents may not be displayed correctly.

- 4 View**

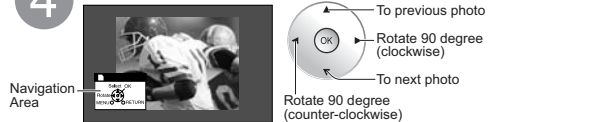

Displayed in slide show

- Note**  
● The SD mode can also be selected from the MENU screen.

- Press to return to TV

- Press to exit

- Press to return to the previous screen

## SD Card

- Insert the card
- Remove the card  
➔ Press in lightly on SD Card, then release.
- Compliant card type (maximum capacity): SD Card (2 GB), Mini SD Card (1 GB) (requiring mini SD Card adapter)

## To change the view (single play mode, adjusting images, etc.)

### ■ To watch photos in single play mode

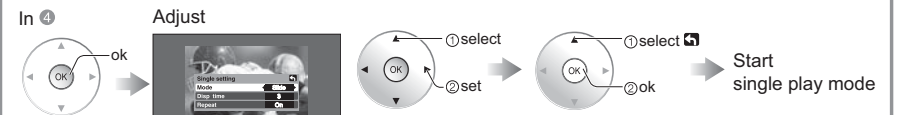

<b>Mode</b>	Set to Single/Slide to view single images or perform a slide show.
<b>Disp time</b>	You can set how many seconds each image is displayed in Slide mode.
<b>Repeat</b>	Turn the slide show Repeat function On or Off.

- Note**  
● For large image sizes, the display time will be longer than the number of seconds set.  
● To stop in mid-cycle ➔ Press "OK" button

### ■ To adjust picture

When MENU is pressed, the Picture Adjust menu is displayed.

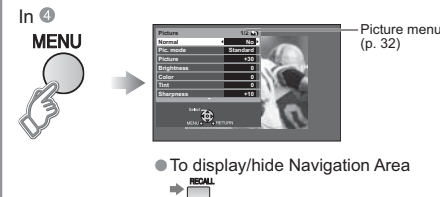

# SD Card: Notes and Cautions

Card Warning Messages	
Message	Meaning
Is memory card in?	<ul style="list-style-type: none"> <li>The card is not inserted or this unit does not support the format.</li> </ul>
No file	<ul style="list-style-type: none"> <li>The card has no data or this type of data is not supported.</li> </ul>

## Cautions in handling card :

- Do not remove the card while the unit is accessing data (this can damage card or unit).
- Do not touch the terminals on the back of the card.
- Do not subject the card to a high pressure or impact.
- Insert the card in the correct direction (otherwise, card may be damaged).
- Electrical interference, static electricity, or erroneous operation may damage the data or card.
- Back up the recorded data at regular intervals in case of deteriorated or damaged data or erratic operation of the unit. (Panasonic is not liable for any deterioration or damage of recorded data.)

# Watching Videos and DVDs

Some Panasonic equipment connected to the TV unit can be operated with the remote control. Programming the remote control is necessary to operate other manufacturers' products. (p. 45)

**1 With VCR or DVD turned On**  
**Switch to external input**  
 Press to display the Input select menu.  
**TV/VIDEO**

**2 Select the input mode**  
**Input select**

[1] TV	[1] [2] [3]
[2] Component 1	[4] [5] [6]
[3] Component 2	[7] [8] [9]
[4] HDMI 1	[0]
[5] HDMI 2	
[6] Video 1	
[7] Video 2	
[8] Video 3	
[9] PC	

(Initial screen)

Press corresponding NUMBER key on the Remote Control to select the input of your choice.

Press arrow up/down to select the input of your Choice, then press "OK".

If during selection, no action is taken for several seconds, the Input selection menu is exited.

Label Terminal

Video 1 VCR

[example]

**3 Operate**  
 the VCR or DVD with the remote control

■ Press to return to TV  
**TV**  
**TV/VIDEO**

### Note

- For details, see the manual of the equipment or ask your local dealer.

	VCR	DVD
REC	VCR Record	Record
OPEN/CLOSE	—	Open/Close
SKIP	—	Skip Reverse/Forward
SEARCH	Rewind/Fast Forward	Reverse/Forward
STOP	Stop	Stop
PAUSE	Pause	Pause
PLAY	Play	Play

(For other operations, see p. 48.)

# Displaying PC Screen on TV

The screen of the PC connected to the unit can be displayed on the TV.  
You can also listen to PC sound with the audio cable connected. To connect PC (p. 46)

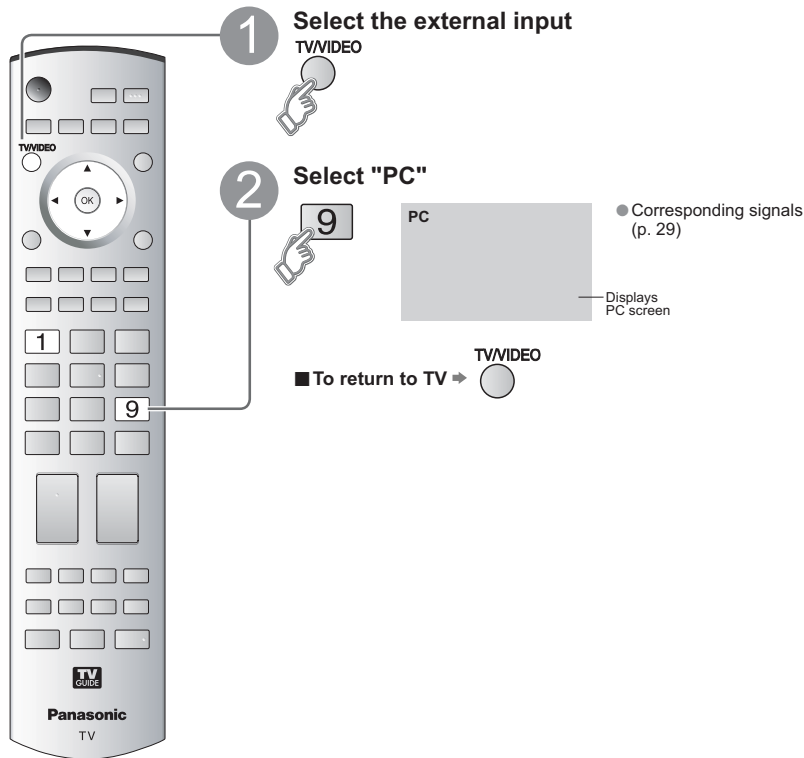

■ **PC menu setting** (changed as desired)  
● Making settings → "How to Use Menu Functions" ① to ④ (p. 32)

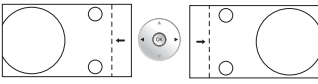
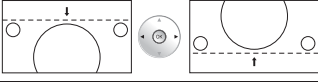
Menu	Item	Adjustments/Configurations(options)	
Picture	PC adjust	Normal	Resets PC adjust
		Sync	<ul style="list-style-type: none"> <li>● H&amp;V : The H and V sync signals are input from the HD/VD connector.</li> <li>● On G : Uses a synchronized signal on the Video G signal, which is input from the G connector.</li> </ul>
		Dot clock	Alleviates the problem if a picture appears to be vertically-striped, flickers partially or is blurred.
		H-position	Adjust the horizontal position. 
		V-position	Adjust the vertical position. 
		Clock phase	Alleviates the problem if the whole picture appears to flicker or is blurred. First adjust the Dot Clock to get the best possible picture, then adjust the Clock Phase so that a clear picture appears. <b>Note</b> It may not be possible to display a clear picture due to poor input signals.
		Input resolution	Switches to wide display. <ul style="list-style-type: none"> <li>● Input signal switched from VGA to WVGA</li> <li>● Input signal switched from XGA to WXGA</li> </ul>
		H-frequency V-frequency	Displays the H (Horizontal)/V (Vertical) frequencies. <ul style="list-style-type: none"> <li>● Display range</li> <li>Horizontal: 15-110kHz</li> <li>Vertical: 48-120Hz</li> </ul>

● Audio menu (p. 32)  
● For PC input, only audio signals can be output from PROG. OUT terminals.



# How to Use Menu Functions

Various menus allow you to make settings for the picture, sound, and other functions so that you can enjoy watching TV in your own way.

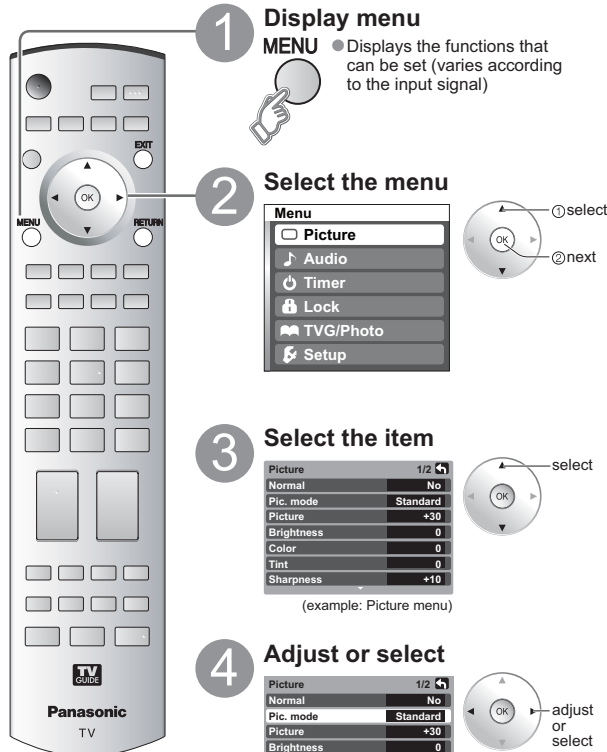

**1 Display menu**  
**MENU** ● Displays the functions that can be set (varies according to the input signal)

**2 Select the menu**  
 Menu  
 Picture  
 Audio  
 Timer  
 Lock  
 TVG/Photo  
 Setup

**3 Select the item**  
 Picture 1/2  
 Normal No  
 Pic. mode Standard  
 Picture +30  
 Brightness 0  
 Color 0  
 Tint 0  
 Sharpness +10

**4 Adjust or select**  
 Picture 1/2  
 Normal No  
 Pic. mode Standard  
 Picture +30  
 Brightness 0  
 Color 0  
 Tint 0  
 Sharpness +10

■ Press to return to TV EXIT

■ Press to return to the previous screen RETURN

Menu	Item	
Picture	Normal	
	Pic. mode	
	Picture, Brightness, Color, Tint, Sharpness	
	Color temp	
	Color mng.	
	C.A.T.S.	
	Zoom adjust	
	PC adjust	
	Other adjust	Video NR 3D Y/C filter
	Color matrix	
Audio	Normal	
	Bass	
	Treble	
	Balance	
	Other adjust	AI sound BBE VIVA 3D BBE Surround Speakers HDMI1 in HDMI2 in Audio leveler
	Timer	Sleep, Timer1-5
	Lock	
	TVG/Photo	Memory card
	TV Guide	
	CH scan	
Setup	Language	
	Clock	
	Program channel	
	Input labels	
	CC	
	SD card LED	
	Other adjust	Auto power on Side bar Prog-out stop Ctrl with HDMI Power off link Power on link
	About	
	Reset	

● In AV mode, the Audio menu and Setup menu give a smaller number of options.

Adjustments/Configurations (alternatives)	
Resets all picture adjustments to factory default settings except for "Other adjust"	Normal No
Basic picture mode (Vivid/Standard/Cinema) (p. 55)	Pic. mode Standard
Adjusts color, brightness, etc. for each picture mode to suit your taste	Picture +30 Brightness 0 Color 0
Selects level of warm colors (red) and cool colors (blue) (Warm/Cool/Normal)	Color temp Cool
On : enhances green and blue color reproduction, especially outdoor scenes. (On/Off)	Color mng. Off
Adjusts the brightness and gradation accordingly, to optimize contrast. (On/Off)	C.A.T.S. Off
Adjusts vertical alignment and size when aspect setting is "ZOOM" (p. 52)	Zoom adjust
Sets PC display (p. 30)	PC adjust
Reduces noise, commonly called snow. Leave off when receiving a strong signal. (On/Off)	Video NR Off
Minimizes noise and cross-color in the picture. (On/Off)	3D Y/C filter Off
Selects image resolution of component-connected devices (SD/HD)	Color matrix SD
● SD: normal vision HD: high-definition vision ● Only 480p signal accepted; regular TV (NTSC) is not available.	
Reduces noise of specific digital signals of DVD, STB, etc. (On/Off)	MPEG NR Off
Select Dark or Light. Valid only for external input signals. (Dark/Light)	Black level Dark
Reset Bass, Treble and Balance adjustments to factory default settings.	Normal Set
Increase or decrease the bass response.	Bass +7
Increase or decrease the treble response.	Treble +7
Emphasize the left / right speaker volume.	Balance 0
Equalize overall volume levels across all channels and external inputs. (On/Off)	AI sound On
BBE VIVA HD3D (High Definition 3D) Sound provides musically accurate natural 3D image with Hi-Fi sound. The clarity of the sound is improved by BBE while the width, depth and height of sound image are expanded by BBE's proprietary 3D sound process. BBE VIVA HD3D Sound is compatible with all TV programs including news, music, dramas, movies, sports and electronic games. (On/Off)	BBE VIVA 3D On
BBE High Definition Sound restores clarity and presence for better speech intelligibility and musical realism. (On/Off)	BBE On
Enhances audio response when listening to stereo. (On/Off)	Surround Off
Switch to "Off" when using external speakers (On/Off)	Speakers On
● "AI sound", "Surround" and "Audio leveler" do not work if "Off" is selected	
Selects according to the signal when HDMI is connected (Auto/Digital/Analog)	HDMI1 in Auto
● Auto: Automatically selects Analog / Digital signal	HDMI2 in Auto
Minimizes volume disparity after switching to external inputs	Audio leveler 0
The TV can automatically turn On/Off at the designated date and time (p. 44)	Sleep 60
Locks the channels and programs (p. 38)	
Displays SD card data (p. 26)	Memory card
Enter the TV Guide	TV Guide
Selects the channel with "Program up/down" button (Fav./All)	CH scan All
● Fav.: Only channels registered as FAVORITE (p. 19)	
Selects the screen menu language (p. 13)	Language
Adjusts the clock (p. 13)	Clock
Sets channels (p. 40)	Program channel
Select the terminal and the label of the external equipment (p. 42)	Input labels
Displays subtitles (Closed Caption) (p. 42)	CC
Set to "On", if you light SD card LED while SD card is inserted. (On/Off)	SD card LED On
Turns TV On automatically when the cable box or a connected device is turned On (Set/Off)	Auto power on Off
● The Sleep Timer and On / Off timer will not function if "Auto power on" is set.	
Increases the brightness of the side bar (Off/Dark/Mid/Bright) (4:3 mode only) The recommended setting is Bright to prevent panel "after image". (P. 55)	Side bar Bright
To prevent howling and image oscillation, stops output of the pictures and audio specified in this menu. (p. 47)	
(Off/Comp.1/Comp.2/HDMI 1/HDMI 2/Video 1/Video 2/Video 3)	Prog-out stop Off
● When recording with a VCR using TV Guide, set "Prog-out stop" setting to the terminal connected the VCR.	
Controls equipment connected to HDMI terminals (p. 34) (On/Off)	Ctrl with HDMI On
● "Power off link" and "Power on link" do not work if "Off" is selected.	
Sets "Power off link" of HDMI connection equipment (p. 34) (Set/No)	Power off link Set
Sets "Power on link" of HDMI connection equipment (p. 34) (Set/No)	Power on link Set
Displays TV version, software license and CableCARD™ information	About
Performing Reset will clear all items set with Setup, such as channel settings. (p. 40)	Reset

● How to Use Menu Functions (picture, sound quality, etc.)

Advanced

# Control with HDMI “HDAVI Control™”\*

\* Simultaneously control all Panasonic “HDAVI Control” equipped components using one-button on one remote.

Newer Panasonic audio-video products with HDMI output connections can be controlled using the TV’s remote. Limited features such as home theater system volume and automatic switching to the TV’s HDMI input are available.

- This feature is limited to models incorporating Panasonic’s “Control with HDMI”. Refer to the individual instruction manuals for compatibility information.
- Non-HDMI-compliant cables cannot be utilized.
- It is recommended that you use Panasonic’s HDMI cable.  
Recommended part number: RP-CDHG15 (1.5 m), RP-CDHG30 (3.0 m), RP-CDHG50 (5.0 m)

- 1 Display menu**  
MENU
- 2 Select “Setup”**  
Menu  
Home theater  
Picture  
Audio  
Timer  
Lock  
TVG/Photo  
Setup
- 3 Select “Other adjust”**  
Setup  
Other adjust  
About  
Reset
- 4 Select “Ctrl with HDMI”**  
Other adjust  
Auto power on Off  
Side bar Off  
Prog-out stop Off  
Ctrl with HDMI On  
Power off link Set  
Power on link Set
- 5 Select “On”**

■ Press to return to TV  
EXIT

■ Press to return to the previous screen  
RETURN

- Default setting is “On”. If no HDMI equipment is connected or standard HDMI equipment (non- “Control with HDMI”) is used, set to “Off”.

## Automatic input switching

## Theater speaker

## Power on link

## Power off link

## One-touch theater playback

At the start of DIGA, Player theater or RAM theater playback, the TV’s input automatically switches to the input corresponding to the playback equipment.

- For RAM theater, the speakers automatically switch to theater.  
If using DIGA operation, the TV’s input automatically switches to DIGA and the DIGA menu is displayed.

You can control the theater speaker with TV’s remote control.

“Home theater” with speaker icon appears when a Panasonic “Control with HDMI” home theater system is connected via the HDMI input (1 or 2).

Pressing the OK button toggles between TV and home theater volume control.

- “Ctrl with HDMI” must be set to “On”.
- Limited to newer Panasonic Home Theater, RAM theater and DIGA/DVD models with “Control with HDMI”.

- ① Display menu
- ② Select “Home theater” or “TV speakers”

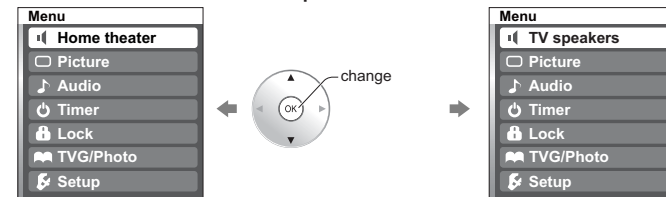

### ■ Home theater:

Adjustment for Panasonic Amplifier, Panasonic Player theater, Panasonic RAM theater

Volume up / down → Mute →

### ■ TV speakers:

The TV speakers are active.

- When selecting “Home theater”, the sound of TV speakers is muted.
- When “Home theater” is selected, the home theater volume control can be raised or lowered using the TV remote volume button. The TV will display “Home Theater + / -” on screen.
- If home theater/RAM theater/Player theater is currently off, selecting the “Home theater” option will automatically turn the equipment on. See “Power on link” below.
- If home theater/Player theater/RAM theater power is turned Off, speakers automatically switch to the TV.

When “Set” is selected, this allows for the TV to automatically turn on and switch to the appropriate HDMI input whenever a “Control with HDMI” compatible DVD player/recorder is initially turned on and Play mode is selected.

When “Set” is selected, this allows for the TV to turn off and also turn off the connected home theater/RAM theater/player theater and/or DIGA-DVD player.

If the “ONE TOUCH PLAY” key is pressed on the AV amp or Player theater remote control, the following sequence of operations is performed automatically.

- ① Home theater/Player theater power switches On, and playback begins.
- ② TV power switches On, and the playback screen is displayed.
- ③ Audio is muted on the TV and switches to theater.

### Caution

- The TV remains on even if the “Control with HDMI” compatible equipment is turned off.

### Note

- Before using HDMI control functions, the connected equipment (DIGA, RAM theater, Player theater, AV amp) must also be set. For details, see the operation manual for each equipment.
- For equipment connection details, see p. 36.

# Control with HDMI "HDAVI Control™"

## Recommended HDMI Connections

Follow the connection diagrams below for HDMI control of a single AV piece of equipment such as a Panasonic DIGA-DVD recorder, RAM Theater or Player Theater system. Refer to page 34 for Setup Menu settings and additional control information.

● Optional HDMI and/or optical cables are not provided.

If connection (or setting) of equipment compatible with HDMI control is changed, switch the power of this unit Off then On again while the power of all equipment is On (so that the unit can correctly recognize the connected equipment) and check that DIGA, RAM theater and Player theater playback operates.

### Connecting this unit to a DVD recorder, RAM theater or Player theater

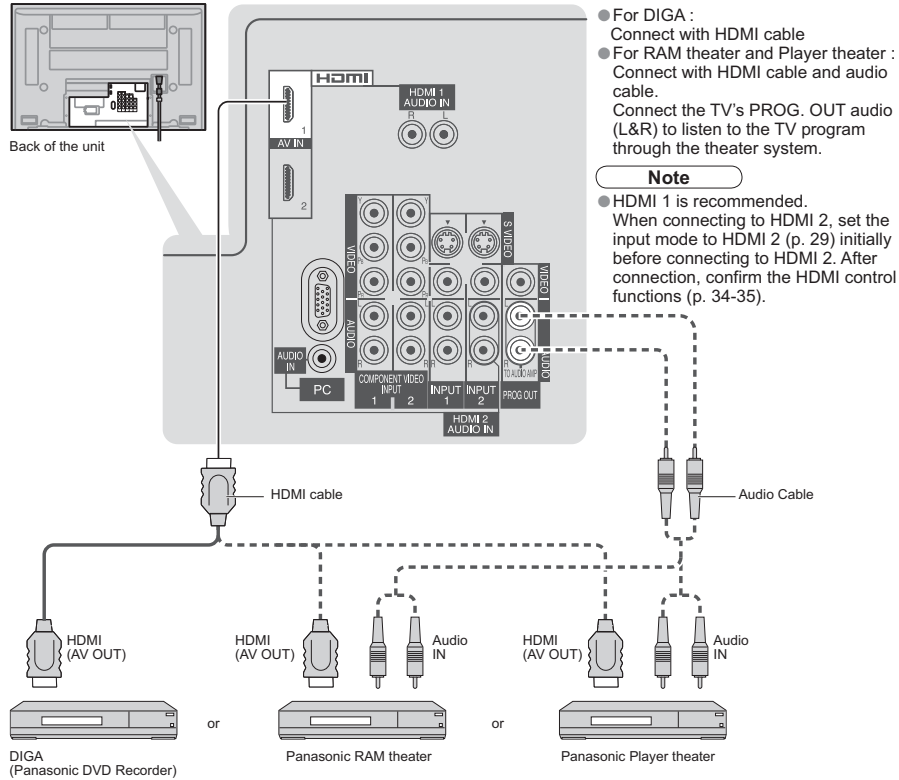

### Setting of this unit after connection

After making connections as shown above, set "Ctrl with HDMI" (under "Other adjust") to "On" using the Setup menu. (p. 34).

#### Note

● Individual HDMI equipment may require additional menu settings specific to each model. Please refer to their respective operating instruction manuals.

### Connecting this unit to a DVD recorder and AV amp

When using an "Control with HDMI" audio-video amplifier and a compatible DIGA recorder, use a daisy chain connection as shown below.

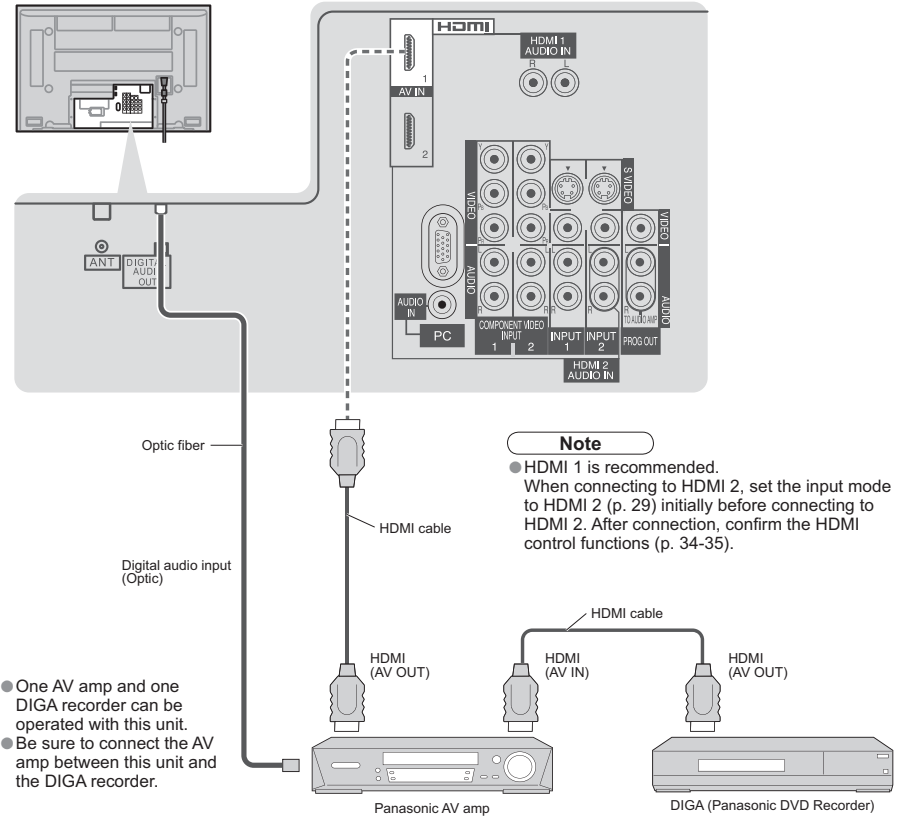

- One AV amp and one DIGA recorder can be operated with this unit.
- Be sure to connect the AV amp between this unit and the DIGA recorder.

### Setting of this unit after connection

After making connections as shown above, set "Ctrl with HDMI" (under "Other adjust") to "On" using the Setup menu. (p. 34).

#### Note

- Individual HDMI equipment may require additional menu settings specific to each model. Please refer to their respective operating instruction manuals.
- When audio from other equipment connected to this unit via HDMI is output using "DIGITAL AUDIO OUT" of this unit, the system switches to 2CH audio. (When connecting to an AV amp via HDMI, you can enjoy higher sound quality.)

# Channel Lock

You can lock out specified channels or shows to prevent children from watching objectionable content.

**1 Display menu**  
MENU

**2 Select "Lock"**  
You will be asked to enter your password each time you display the Lock menu.

**3 Input your 4-digit password**  
A 4-digit code must be entered to view a blocked program or change rating settings.

**4 Select the Lock mode**

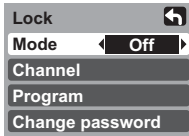
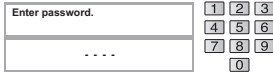
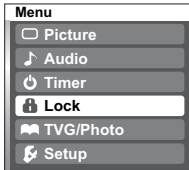

**Press to exit**



**Caution**

- Make a note of your password in case you forget it. (If you have forgotten your password, consult your local dealer.)

**Note**

- When you select a locked channel, a message will be displayed that allows you to view the channel if you input your password.

- Off: "Channel lock" not activated
- All: Locks all channels and external inputs
- Game: Locks CH3, CH4, and external inputs
- CH: Locks specified channels (analog/digital)

**To change the password**

- ① In ③, select "Change password" and press "OK" button
- ② Input the new 4-digit password twice

**To cancel the "Channel lock"**

- Select "Off" in ④

**To select the channel or the rating of the program to be locked**

**Channel Lock**

Select up to 7 (1-7) channels to be blocked out. These channels will be blocked out regardless of the program rating.

Select "CH" in ① on p. 38

**① Select "Channel"**

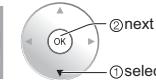
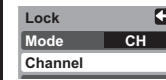

**② Select channel to lock**

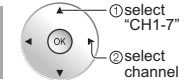
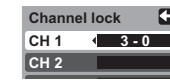

**Block program**

**To set rating level**

"V-chip" technology enables restricted shows to be locked according to TV ratings.

**① Select "Program"**

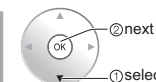
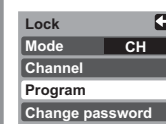

**② Select the rating category you wish to follow**

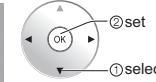
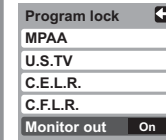

**③ Select the rating to be locked**



Example of "MPAA" (U.S. movie ratings)

Off	No rating
G	General Audience: All ages admitted
PG	Parental Guidance Suggested
PG-13	Parents Strongly Cautioned: Inappropriate for children under 13
R	Restricted: Under 17 requires accompanying parent or adult guardian
NC-17	No one 17 and under admitted
X	Adults only

● To get other information (p. 51)

- MPAA : U.S. movie ratings
- U.S.TV : U.S. TV program ratings
- C.E.L.R. : Canadian English ratings
- C.F.L.R. : Canadian French ratings

**To disable recording of the locked program**

→ Select "Monitor out" in "Program lock" menu (②)

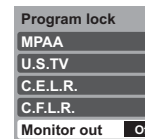

- On : Turns on the monitor terminal output for programs that have been set to "Blocked."
- Off : Turns off the monitor terminal output for programs that have been set to "Blocked."

**Caution**

- The V-Chip system that is used in this set is capable of blocking "NR" programs (non rated, not applicable and none) as per FCC Rules Section 15.120(e)(2). If the option of blocking "NR" programs is chosen "unexpected and possibly confusing results may occur, and you may not receive emergency bulletins or any of the following types of programming:"
  - Emergency Bulletins (Such as EAS messages, weather warnings and others)
  - Locally originated programming • News • Political • Public Service Announcements • Religious • Sports • Weather

**Note**

- The Off rating is independent of other ratings.
- When placing a block on a specific age based rating level, the Off rating and any other more restrictive ratings will also be blocked.

# Editing and Setting Channels

The current channel settings can be changed according to your needs and reception conditions.

- 1 Display menu**  
MENU
- 2 Select "Setup"**  
Menu  
Picture  
Audio  
Timer  
Lock  
TVG/Photo  
Setup
- 3 Select "Program channel"**  
Setup  
CH scan All  
Language  
Clock  
Program channel  
Input labels  
CC
- 4 Select the function**  
Program channel  
Auto  
Manual  
Signal meter
- 5 Set**

■ Press to exit  
EXIT

- To reset the settings of Setup menu
- 1 Select "Reset" in Setup menu (Ⓞ) and press "OK" button
  - 2 Input your 4-digit password with number buttons
  - 3 Select "Yes" on the confirmation screen and press "OK" button

**Auto**  
Set automatically

**Manual**  
Set manually

**Signal meter**  
Check signal strength

Automatically searches and adds active channels to memory.

- 1 Select "ANT In" → (Select Cable or Antenna)
- 2 Select "Mode" → Select All or Analog  
All: Analog and digital  
Analog: Analog only
- 3 Select "Start scan"

Settings are made automatically

- After completing the setting, select "Apply". (see below ④).
- All previous memorized channels are erased.

---

Use this procedure when changing setting of received channels or changing the channel display. Also, use to add or delete channels from channel list manually.

- 1 Select "Edit"
- 2 Select the item to be edited  
(Caption/Favorite/Add)
- 3 Edit
  - **Caption**  
Caption select Apply  
Preset  
Caption detail  
Preset  
Select the station identifier  
Caption detail  
Rename (maximum 7 characters available)
  - **Favorite**  
Favorite Apply  
Favorite 12  
Favorite  
Select the number
  - **Add**  
Press "OK" button to select "Yes (add)" or "No (delete)"
- 4 Select "Apply"  
Press to move cursor to RETURN → OK (to enter your program)

---

Check the signal strength if interference is found or freezing occurs on a digital image.

Signal meter
CH 2-1
Signal strength
Current 85%
Peak level 85%

Signal intensity

- If the signal is weak, check the antenna. If no problem is found, consult your local dealer.

**Note**

- Not available if "Cable" is selected in "ANT In" (see above).
- Effective only for digital antenna channels.

● If "Channel lock" (p. 38) is activated and "Auto", "Manual" or "Signal meter" is selected, "Enter password." will be displayed.

# Input Labels/Closed Caption

**1 Display menu**  
MENU

**2 Select "Setup"**  
Menu  
Picture  
Audio  
Timer  
Lock  
TVG/Photo  
Setup

**3 Select "Input labels" or "CC"**  
Setup  
CH scan Fav.  
Language  
Clock  
Program channel  
Input labels  
CC

**4 Set**  
Press to exit  
EXIT

## Input labels

Display labels of external devices

Devices connected to external input terminals can be labeled for easier identification during input selection. (In selecting input mode of p. 29 ②)

### Select the terminal and the label of the external equipment

Input labels	
Comp. 1	SKIP
Comp. 2	SKIP
HDMI 1	DVD
HDMI 2	AUX
Video 1	VCR
Video 2	SKIP

Input labels	
Video 3	SKIP
PC	SKIP

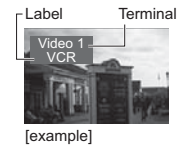
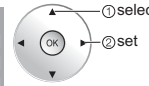

- Terminals: Comp.1-2/HDMI 1-2/Video1-3/PC
- Label: SKIP\*/VCR/DVD/CABLE/DBS/PVR/GAME/AUX/[BLANK] (for PC terminal, only SKIP and [BLANK] are available)

\* If "SKIP" is selected for a non-connected terminal, its input is skipped when switched with TV/VIDEO button.

The television includes a built-in decoder that is capable of providing a text display of the audio. The program being viewed must be transmitting Closed Captioning (CC) information. (p. 52)

### Select the item and set

CC	
Mode	Off
Analog	CC1
Digital	Primary
Digital setting	
CC reset	

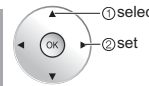

- The settings in "Analog" or "Digital" depend on the broadcaster.

#### Mode

Select "On" (when not using, select "Off").

**Analog** (Choose the closed caption service of Analog broadcasting.)

CC1-4: Information related to pictures (Appears at bottom of screen)

T1-4: Textual information (Appears over entire screen)

#### Digital

(The Digital Closed Caption menu lets you configure the way you choose to view the digital captioning.)

Select the setting.

- "Primary", "Second.", "Service 3", "Service 4", "Service 5", "Service 6"

### To make more in-depth display settings in digital programs

① Select "Digital setting" and press "OK" button

② Select the item and set

Digital setting	
Size	Automatic
Font	Automatic
Style	Automatic

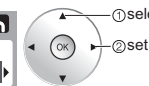

- Size: Text size
- Font: Text font
- Style: Text style (Raised, Depressed, etc.)
- Foreground: Color of text
- Fore opacity: Opacity of text
- Background: Color of text box
- Back opacity: Opacity of text box
- Outline: Outline color of text (Identify the setting options on the screen.)

(1/3)

### To reset the settings

Select "CC reset" and press "OK" button

## CC

Display Closed Caption

# Using Timer

The TV can automatically turn On/Off at the designated date and time.  
 ● The Clock must be set before On time/Off time settings. (p. 13)

- 1 Display menu**  
MENU
- 2 Select "Timer"**  
Menu  
  - Picture
  - Audio
  - Timer**
  - Lock
  - TVG/Photo
  - Setup
- 3 Select the timer to set**  
Timer  
  - Sleep
  - Timer 1
  - Timer 2
  - Timer 3
  - Timer 4
  - Timer 5
- 4 Set the timer**  
  - To set "Sleep" (Off Timer)**  
Press to set unit to shut itself off after a preselected amount of time.  

Sleep	60
-------	----
  - To set "Timer 1-5" (On/Off Timer)**  
Select the item and set  

Timer 1	CH	310 - 1
	Day	EVR FRI
	On time	10:00 AM
	Off time	11:00 AM
	Set	On

**Caution:** ● The TV automatically turns Off after 90 minutes when turned On by the Timer. This operation will be cancelled if the Off time is selected or if a key is pressed.

# Operating Peripheral Equipment

You can operate other manufacturers' components using this TV's remote control.

- 1 Connect the external devices to the TV and turn Off the external equipment**
- 2 Press both buttons simultaneously for more than 3 seconds.**  
  - Release the buttons when the equipment selection buttons start flashing.
- 3 Select the equipment** with the equipment selection button  
  - The selected button remains lit (other buttons are not lit).
- 4 Input the equipment's 4-digit remote control code** (p. 49-50)
- 5 Confirm the equipment with the remote control**  
  - The external equipment turns On.
  - If the equipment does not operate with remote control  
    - When your equipment has a single code  
      - ➔ Input the remote control code again
    - When your equipment has multiple codes  
      - ➔ Change the code with 4 above and test again (p. 49-50)

**Caution**  
 ● Registration will fail if the wrong code is input or it takes more than 30 seconds to register.

**To find a code not listed in the code list**

This procedure searches all codes and is called the "sequence method."

- 1 After step 3 above, change the code and test**  
  - ➔ Operate the equipment with the remote control (p. 48)
  - Repeat until the code is found
  - It may take many attempts before the correct code is found
- 2 When the correct code is found**  
  - store

# Recommended AV Connections

These diagrams show our recommendations for how to connect the TV unit to your various equipment. For other connections, consult the instructions of each equipment, and the specifications (p. 61). For additional assistance, please visit our website at : [www.panasonic.com](http://www.panasonic.com) [www.panasonic.ca](http://www.panasonic.ca)

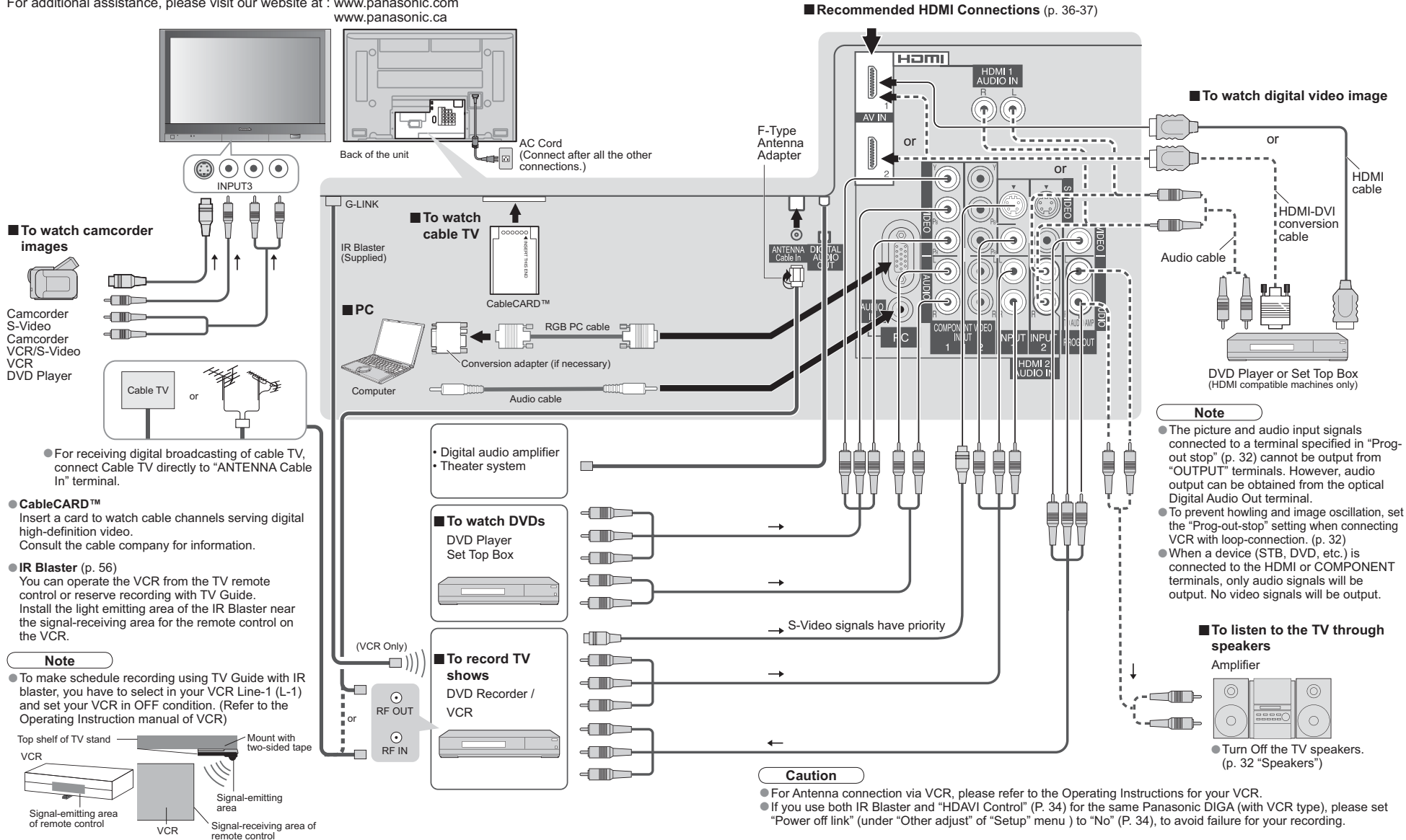





# Remote Control Operation/Code List

## Remote Control Code List

DBS/PVR Combination ( VCR )							
Brand	Code	Brand	Code	Brand	Code	Brand	Code
Hughes Network Systems	0739	Philips	0739				
		Samsung	0739				
PVR ( VCR )							
ABS	1972	Hughes Network Systems	0739	Niveus Media	1972	Systemax	1972
Alienware	1972			Northgate	1972	Tagar Systems	1972
CyberPower	1972	Humax	0739	Panasonic	0616		
Dell	1972	Hush	1972	Philips	0618, 0739	Tivo	0618, 0636, 0739
DirecTV	0739	iBUYPOWER	1972	RCA	0880	Toshiba	1008, 1972
Gateway	1972	Linksys	1972	ReplayTV	0614, 0616	Touch	1972
Hewlett Packard	1972	Media Center PC	1972	Sonic Blue	0614, 0616	Viewsonic	1972
Howard Computers	1972	Microsoft	1972	Sony	0636, 1972	Voodoo	1972
HP	1972	Mind	1972	Stack 9	1972	ZT Group	1972
DVD ( DVD )							
Adcom	1094	GoldStar	0741	Onkyo	0503, 0792	Sensory Science	1158
Allegro	0869	Gradiente	0490			Sharp	0630, 0675, 0752, 1256
Apex Digital	0672, 0794, 0796, 0797, 1004, 1056, 1061, 1100	Grundig	0539	Panasonic	0490, 0503, 0632, 0703, 1010, 1011, 1362, 1462, 1490, 1762, 1967	Shinasonic	0533
Aspire Digital	1168	Hitachi	0573, 0664			Sonic Blue	0869
Blue Parade	0571	Hiteker	0672	Philips	0503, 0539, 0646, 0675, 1267, 1354	Sony	0533, 0864, 1033, 1431, 1533
Brokronic	0695	Integra	0571			Sylvania	0675
California Audio Labs	0490	JVC	0558, 0623, 0867, 1164, 1275	PianoDisc	1024	Symphonic	0675
CineVision	0833, 0869	Kenwood	0490, 0534	Pioneer	0525, 0571, 0631, 0632	Teac	0809
Coby	1086	Lecon	1533	Polaroid	1061, 1086	Technics	0490, 0703
CyberHome	0816, 1023, 1024, 1129	LG	0591, 0741, 0801, 0869	Polk Audio	0539	Theta Digital	0571
Daewoo	0833, 0869	LiteOn	1158, 1440	Proceed	0672	Toshiba	0503, 0695, 1045, 1154
Denon	0490	Loewe	0511	Proscan	0522	Urban Concepts	0503
Disney	0675	Magnavox	0503, 0539, 0646, 0675	RCA	0522, 0571, 0822	Xbox	0522
DVD2000	0521	Marantz	0539	Rio	0869	Yamaha	0490, 0539, 0545
Emerson	0591, 0675	McIntosh	1533	Rotel	0623	Zenith	0503, 0591, 0741, 0869
Enterprise	0591	Memorex	0695	Sampo	0752		
Funai	0675	Microsoft	0522	Samsung	0490, 0573, 0820, 1075		
Gateway	1158	Microsoft	0522	Sansui	0695		
GE	0522	Mitsubishi	0521, 1521	Sanyo	0695, 0873, 1967		
Go Video	0741, 0833, 0869, 1075, 1158, 1304, 1730	NAD	0591, 0741				
		NEC	0785				
DVD Recorder ( DVD )							
Apex Digital	1056	Go Video	0741, 1158, 1304, 1730	Philips	0646	Sensory Science	1158
Aspire Digital	1168	JVC	1164, 1275	Pioneer	0631	Sharp	0675
Coby	1086	LG	0741	Polaroid	1086	Sony	1033, 1431
CyberHome	1129	LiteOn	1158, 1440	RCA	0522	Sylvania	0675
Funai	0675	Magnavox	0646	Samsung	0490	Zenith	0741
Gateway	1158	Panasonic	0490, 1010, 1011				

# Ratings List for Channel Lock

"V-chip" technology enables you to lock out channels or shows according to standard ratings set by the entertainment industry. (p. 39)

## U.S. MOVIE RATINGS (MPAA)

Off	NO RATING (NOT RATED) AND NA (NOT APPLICABLE) PROGRAMS. Movie has not been rated or rating does not apply.
G	GENERAL AUDIENCES. All ages admitted.
PG	PARENTAL GUIDANCE SUGGESTED. Some material may not be suitable for children.
PG-13	PARENTS STRONGLY CAUTIONED. Some material may be inappropriate for children under 13.
R	RESTRICTED. Under 17 requires accompanying parent or adult guardian.
NC-17	NO ONE 17 AND UNDER ADMITTED.
X	ADULTS ONLY.

## U.S. TV PROGRAMS RATINGS (U. S. TV)

Age-based Group	Age-based Ratings	Possible Content Selections	Description
NR (Not Rated)	TV-NR	● Viewable ● Blocked	Not Rated.
Youth	TV-Y	● Viewable ● Blocked	All children. The themes and elements in this program are specifically designed for a very young audience, including children from ages 2-6.
	TV-Y7	● FV Blocked ● Viewable ● Blocked	Directed to older children. Themes and elements in this program may include mild physical or comedic violence, or may frighten children under the age of 7.
Guidance	TV-G	● Viewable ● Blocked	General audience. It contains little or no violence, no strong language, and little or no sexual dialogue or situations.
	TV-PG	● D,L,S,V (all selected) ● Any combination of D, L, S, V	Parental guidance suggested. The program may contain infrequent coarse language, limited violence, some suggestive sexual dialogue and situations.
	TV-14	● D,L,S,V (all selected) ● Any combination of D, L, S, V	Parents strongly cautioned. This program may contain sophisticated themes, sexual content, strong language and more intense violence.
	TV-MA	● L,S,V (all selected) ● Any combination of L, S, V	Mature audiences only. This program may contain mature themes, profane language, graphic violence, and explicit sexual content.

FV: Fantasy/Cartoon Violence. V: Violence S: Sex L: Offensive Language D: Dialogue with sexual content.

## CANADIAN ENGLISH RATINGS (C. E. L. R)

E	Exempt - Exempt programming includes: news, sports, documentaries and other information programming, talk shows, music videos, and variety programming.
C	Programming intended for children under age 8. No offensive language, nudity or sexual content.
C8+	Programming generally considered acceptable for children 8 years and over. No profanity, nudity or sexual content.
G	General programming, suitable for all audiences.
PG	Parental Guidance suggested. Some material may not be suitable for children.
14+	Programming contains themes or content which may not be suitable for viewers under the age of 14. Parents are strongly cautioned to exercise discretion in permitting viewing by pre-teens and early teens.
18+	18+ years old. Programming restricted to adults. Contains constant violence or scenes of extreme violence.

## CANADIAN FRENCH RATINGS (C. F. L. R)

E	Exempt - Exempt programming.
G	General - Programming intended for audience of all ages. Contains no violence, or the violence content is minimal or is depicted appropriately.
8 ans+	8+ General - Not recommended for young children. Programming intended for a broad audience but contains light or occasional violence. Adult supervision recommended.
13 ans+	Programming may not be suitable for children under the age of 13 - Contains either a few violent scenes or one or more sufficiently violent scenes to affect them. Adult supervision strongly suggested.
16 ans+	Programming may not be suitable for children under the age of 16 - Contains frequent scenes of violence or intense violence.
18 ans+	Programming restricted to adults. Contains constant violence or scenes of extreme violence.

# Technical Information

## Closed Caption (CC)

- For viewing Closed Caption of digital broadcasting, set the aspect ratio to FULL.  
(If viewing with H-FILL, JUST, ZOOM or 4:3, characters will be cut off.)
- The closed caption is not displayed when you use HDMI connection.
- If analog connected equipment is used for displaying or recording, closed caption (CC) should be set On/Off on the connected equipment.  
The CC mode setting of the TV will not affect the analog input.  
If a digital program is being output in analog format, the CC data will also be output in analog format.  
If digital connected equipment is used for input, CC should be set On on either the connected equipment or the TV.  
If CC is set On on both the connected equipment and the TV, captions from each unit will overlap.

## Aspect Ratio

Let you choose the aspect depending on the format of the received signal and your preference. (p. 18)

### ● FULL

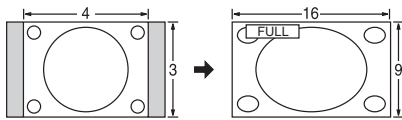

Enlarges the 4:3 image horizontally to the screen's side edges.  
(Recommended for anamorphic picture)

### ● H-FILL

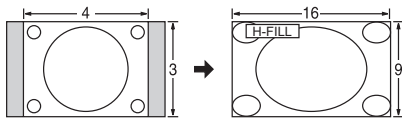

Enlarges the 4:3 image horizontally to the screen's side edges. The side edges of the image are cut off.

### ● ZOOM

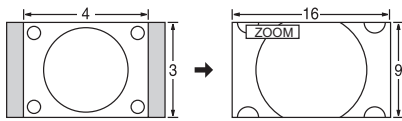

Enlarges the 4:3 image to the entire screen.  
(Recommended for Letter Box)

### ● JUST

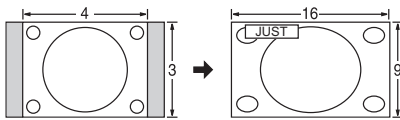

Stretches to justify the 4:3 image to the four corners of the screen.  
(Recommended for normal TV broadcast)

### ● 4:3

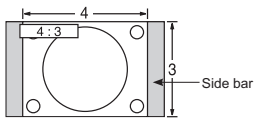

Standard  
(Note that "after image" of the side bar may occur from displaying it for a long time.)

### Note

- 480i (4:3), 480i (16:9), 480p (4:3), 480p (16:9) : FULL, JUST, 4:3 or ZOOM
- 1080p / 1080i / 720p : FULL, H-FILL, JUST, 4:3 or ZOOM
- When the signal is 720p/1080i/1080p, the aspect mode automatically defaults to Full after turning off the TV, after changing input mode, or after changed signal resolution other than 720p/1080i/1080p.

### ● Zoom adjust

Vertical image position and size can be adjusted in "ZOOM."

- ① Select "Zoom adjust" on the Picture menu. (p. 32)
- ② Vertical position adjustment

Vertical size adjustment



- To reset the aspect ratio → (OK)

## Data format for Card browsing

Photo: Still images recorded with digital still cameras compatible with JPEG files of DCF\* and EXIF standards  
Data format: Baseline JPEG 160X120-2,560X1,920 pixels (Sub-sampling: 4:4:4, 4:4:2 or 4:2:0)  
Max. number of files: 9,999  
Image resolution: 8 x 8 to 5,120 x 3,840

\* DCF (Design rule for camera file system): A Japan Electronics and Information Technology Industries Association's standard

### Caution

- A JPEG image modified with a PC cannot be displayed.
- Partly degraded files might be displayed at a reduced resolution.

### Note

- Folder structure viewed in PC

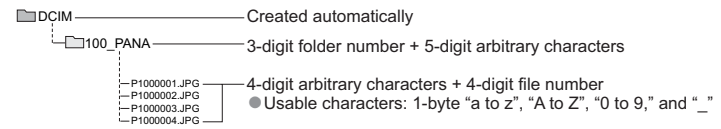

- The folder and file names may be different depending on the digital camera used.
- Suitable SD Memory Cards. Please confirm the latest information on the following website.  
<http://panasonic.net> (This site is in English only)

## DIGITAL AUDIO OUT terminals

You can enjoy your home theater by connecting a Dolby Digital (5.1 channel) decoder and "Multi Channel" amplifier to the DIGITAL AUDIO OUT terminals.

### Caution

- Depending on your DVD player and DVD-Audio software the copyright protection function may operate and disable optical output.
- External speakers cannot be connected directly to PROG.OUT terminals.
- This function may not work normally depending on the equipment condition.
- The equipment can be operated by TV's remote control with this function on even if TV is in Standby mode.
- Image or sound may not be available for the first few seconds when the playback starts.
- Image or sound may not be available for the first few seconds when Input mode is switched.
- Volume function will be displayed when adjusting the volume of the equipment.
- Easy playback is also available by using the remote control for Amplifier. Read the manuals of Amplifier.

## Control with HDMI "HDAVI Control™"

HDMI connections to some Panasonic equipment allow you to enjoy the easy playback or home theater.

- Setup the equipment to enable this function. Read the manual of the equipment.
- Switch the TV unit on again with the equipment on when connection or setup is changed.
- This function may not work normally depending on the equipment condition.
- The equipment can be operated by TV's remote control with this function on even if TV is in Standby mode.
- Image or sound may not be available for the first few seconds when the playback starts.
- Image or sound may not be available for the first few seconds when Input mode is switched.
- Volume function will be displayed when adjusting the volume of the equipment.
- Easy playback is also available by using the remote control for Amplifier. Read the manuals of Amplifier.

# Technical Information

## HDMI connection

HDMI (high-definition multimedia interface) allows you to enjoy high-definition digital images and high-quality sound by connecting the TV unit and the devices. HDMI-compatible equipment (\*1) with an HDMI or DVI output terminal, such as a set top box or a DVD player, can be connected to the HDMI terminal using an HDMI compliant (fully wired) cable.

- HDMI is the world's first complete digital consumer AV interface complying with a non-compression standard.
  - If the external device has only a DVI output, connect to the HDMI terminal via a DVI to HDMI adapter cable (\*2).
  - When the DVI to HDMI adapter cable is used, connect the audio cable to the audio input terminal.
  - Audio settings can be made on the "HDMI1 in" or "HDMI2 in" menu screen. (p. 32)
- Applicable audio signal sampling frequencies (L.PCM): 48 kHz, 44.1 kHz, 32 kHz

(\*1): The HDMI logo is displayed on an HDMI-compliant device.  
(\*2): Enquire at your local digital device retailer shop.

### Caution

- Use with a PC is not assumed.
- All signal is reformatted before being displayed on the screen.
- If the connected device has an aspect adjustment function, set the aspect ratio to "16:9".
- This HDMI connector is "type A".
- A device having no digital output terminal may be connected to the input terminal of either "COMPONENT", "S VIDEO", or "VIDEO" to receive analog signals.
- The HDMI input terminal can be used with only the following image signals: 480i, 480p, 720p, 1080i and 1080p. Match the output setting of the digital device.
- For details of the applicable HDMI signals, see below.

## Input signal that can be displayed

\* Mark: Applicable input signal for Component (Y, Pb, Pr), and HDMI

	horizontal frequency (kHz)	vertical frequency (Hz)	COMPONENT	HDMI	PC
525 (480) / 60i	15.73	59.94	*	*	
525 (480) / 60p	31.47	59.94	*	*	
750 (720) / 60p	45.00	59.94	*	*	
1,125 (1,080) / 60i	33.75	59.94	*	*	
1,125 (1,080) / 60p	67.43	59.94	*	*	
1,125 (1,080) / 60p	67.50	60.00	*	*	
640 × 400 @70	31.47	70.08			*
640 × 480 @60	31.47	59.94			*
Macintosh13" (640 × 480)	35.00	66.67			*
640 × 480 @75	37.50	75.00			*
852 × 480 @60	31.47	59.94			*
800 × 600 @60	37.88	60.32			*
800 × 600 @75	46.88	75.00			*
800 × 600 @85	53.67	85.08			*
Macintosh16" (832 × 624)	49.73	74.55			*
1,024 × 768 @60	48.36	60.00			*
1,024 × 768 @70	56.48	70.07			*
1,024 × 768 @75	60.02	75.03			*
1,024 × 768 @85	68.68	85.00			*
Macintosh 21" (1,152 × 870)	68.68	75.06			*
1,280 × 1,024 @60 Hz	63.98	60.02			*
1,366 × 768 @60 Hz	48.36	60.00			*

### Note

- Signals other than above may not be displayed properly.
- The above signals are reformatted for optimal viewing on your display.

## Side Bar

Do not display a picture in 4:3 mode for an extended period, as this can cause an after-image to remain on either or both sides of the display field.

To reduce the risk of such an after-image, change the brightness of the side bars.

- The side bar may flash (alternate black/white) depending on the picture. Using Cinema mode will reduce such flashing (see below).

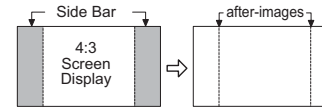

## Pic. mode

- Vivid (default) : Provides enhanced picture contrast and sharpness for viewing in a well-lit room.
- Standard : Recommended for normal viewing conditions with subdued room lighting.
- Cinema : For watching movies in a darkened room. It provides a soft, film-like picture.

## TV Guide (Reminder Screen)

If you skip TV Guide On Screen Setup you see the TV Guide On Screen Reminder screen the next time you power On your TV.



Press ▲/▼ to highlight an option, and press OK.

- Start setup : Begins setup process
- Remind me to set up later : Closes screen and displays reminder next time you power On the TV
- Don't remind me again : Closes screen and does not display reminder next time you power On the TV

Press **TV GUIDE** to close the screen.

## Split - Screen

- TV screen (RF input) cannot be displayed in both main and split frame simultaneously.
- Split function is not available when HDMI input and PC input is displayed. HDMI signal and PC input cannot be displayed in Split frame.

## CableCARD™

- This menu is used to provide information when a CableCARD™ is inserted into the CableCARD™ slot on the back of the television. "CableCARD" is not accessible without inserting a CableCARD™ into the CableCARD™ slot. To receive the features offered by your cable company, you may have to subscribe to those services.



### Note

Please contact your cable company regarding availability of the CableCARD™. The CableCARD™ is needed to receive premium digital services (where available) through the Cable input. You may also be able to order call-ahead pay per view events.

# Technical Information

## PC Input Terminals Connection

- Computer signals which can be input are those with a horizontal scanning frequency of 15 to 110 kHz and vertical scanning frequency of 48 to 120 Hz. (However, the image will not be displayed properly if the signals exceed 1,200 lines.)
- Some PC models cannot be connected to the set.
- There is no need to use an adapter for computers with IBM PC/AT compatible D-sub 15P terminal.
- The maximum resolution

Aspect \ Model No.	TH-42PX600U	TH-50PX600U	TH-58PX600U
4:3	768 × 768	1,024 × 768	1,024 × 768
16:9	1,024 × 768	1,366 × 768	1,366 × 768

If the display resolution exceeds these maximums, it may not be possible to show fine detail with sufficient clarity.

- Signal Names for D-sub 15P Connector

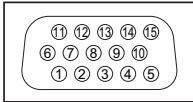

Pin Layout for PC Input Terminal

Pin No.	Signal Name	Pin No.	Signal Name	Pin No.	Signal Name
①	R	⑥	GND (Ground)	⑪	NC (not connected)
②	G	⑦	GND (Ground)	⑫	NC
③	B	⑧	GND (Ground)	⑬	HD/SYNC
④	NC (not connected)	⑨	NC (not connected)	⑭	VD
⑤	GND (Ground)	⑩	GND (Ground)	⑮	NC

## IR Blaster connection

With the IR Blaster connection, scheduled recording can be done easily by using the TV Guide feature in this set. Connect the IR Blaster if you wish to send remote control signals from the plasma TV to control the recording of a connected video recorder (VCR). Position the IR Blaster emitter facing the signal sensor of the video recorder and you will be able to easily record programs from digital broadcasts. (p. 46)

### The TV acts as a proxy for some remote control operations of the VCR.

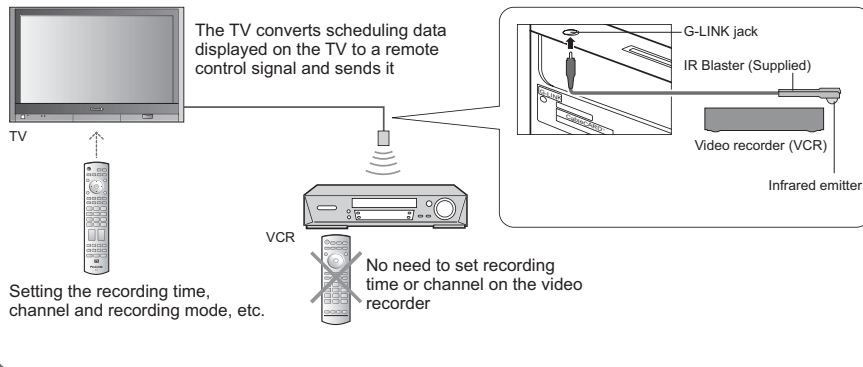

# Maintenance

First, unplug the AC cord plug from the wall outlet.

## Display panel

The front of the display panel has been specially treated. Wipe the panel surface gently using only a cleaning cloth or a soft, lint-free cloth.

- If the surface is particularly dirty, soak a soft, lint-free cloth in a weak detergent solution and then wring the cloth to remove excess liquid. Use this cloth to wipe the surface of the display panel, then wipe it evenly with a dry cloth, of the same type, until the surface is dry.
- Do not scratch or hit the surface of the panel with fingernails or other hard objects. Furthermore, avoid contact with volatile substances such as insect sprays, solvents and thinner; otherwise, the quality of the surface may be adversely affected.

## Cabinet

If the cabinet becomes dirty, wipe it with a soft, dry cloth.

- If the cabinet is particularly dirty, soak the cloth in a weak detergent solution and then wring the cloth dry. Use this cloth to wipe the cabinet, and then wipe it dry with a dry cloth.
- Do not allow any detergent to come into direct contact with the surface of the Plasma TV.
- If water droplets get inside the unit, operating problems may result.
- Avoid contact with volatile substances such as insect sprays, solvents and thinner; otherwise, the quality of the cabinet surface may be adversely affected or the coating may peel off. Furthermore, do not leave it for long periods in contact with articles made from rubber or PVC.

## Pedestal

- Cleaning

Wipe the surfaces with a soft, dry cloth. If the unit is particularly dirty, clean it using a cloth soaked with water to which a small amount of neutral detergent has been added, and then wipe with a dry cloth. Do not use products such as solvents, thinner or household wax for cleaning, as they can damage the surface coating. (If using a chemically-treated cloth, follow the instructions supplied with the cloth.)

- Do not attach sticky tape or labels, as they can make the surface of the pedestal dirty. Do not allow long-term contact with rubber, vinyl products or the like. (Doing so will cause deterioration.)

# FAQ

Before requesting service or assistance, please follow these simple guides to resolve the problem.

If problem still persists, please contact your local Panasonic dealer or Panasonic Service center for assistance. For details (p. 63, 64)

For additional assistance, please contact our website at:

[www.panasonic.com/contactinfo](http://www.panasonic.com/contactinfo)

[www.panasonic.ca](http://www.panasonic.ca)

## White spots or shadow images (noise)



- Check the position, direction, and connection of the aerial.

## Interference or frozen digital channels (intermittent sound)



- Change the direction of antenna for digital channels.
- Check "Signal meter" (p. 41). If the signal is weak, check the antenna and consult your local dealer.

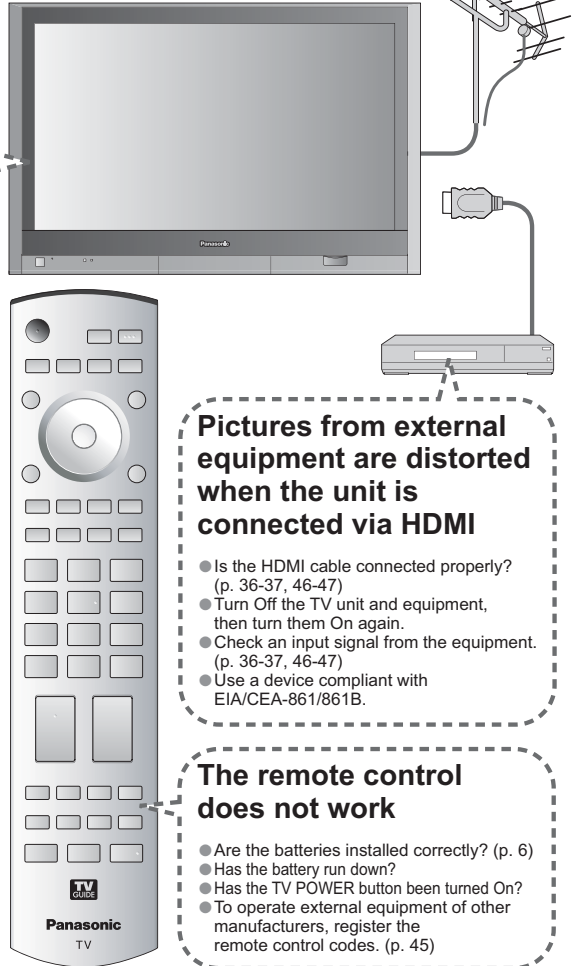

## Pictures from external equipment are distorted when the unit is connected via HDMI

- Is the HDMI cable connected properly? (p. 36-37, 46-47)
- Turn Off the TV unit and equipment, then turn them On again.
- Check an input signal from the equipment. (p. 36-37, 46-47)
- Use a device compliant with EIA/CEA-861/861B.

## The remote control does not work

- Are the batteries installed correctly? (p. 6)
- Has the battery run down?
- Has the TV POWER button been turned On?
- To operate external equipment of other manufacturers, register the remote control codes. (p. 45)

Before requesting service or assistance, please follow these simple guides to resolve the problem. If problem still persists, please contact your local Panasonic dealer or Panasonic Service center for assistance. For details (p. 63, 64)

	Problem	Actions
Screen	"Press any key to return" moves on the screen	<ul style="list-style-type: none"> <li>● The function to prevent "after image" is activated. (Not a faulty symptom)</li> <li>● The screen saver is activated if the TV unit is not operated for a certain time in SD mode.</li> <li>● "after image" (p. 5)</li> </ul>
	One spot remains dark	<ul style="list-style-type: none"> <li>● A pixel or luminescent spot can occasionally be missing in plasma displays. (Not a faulty symptom)</li> </ul>
	Chaotic image, noisy	<ul style="list-style-type: none"> <li>● Check nearby electrical products (car, motorcycle, fluorescent lamp).</li> </ul>
	No image can be displayed	<ul style="list-style-type: none"> <li>● Check Picture menu (p. 32)</li> </ul>
	Only spots are displayed instead of images	<ul style="list-style-type: none"> <li>● Check the channel settings. (p. 40)</li> <li>● Check the antenna cables.</li> </ul>
	Neither image nor sound is produced	<ul style="list-style-type: none"> <li>● Is the AC power cord plugged into the outlet?</li> <li>● Is the TV unit turned On?</li> <li>● Check Picture menu (p. 19) and volume.</li> <li>● Are the remote control codes correct? (p. 49-50)</li> </ul>
Sound	Black Box appears	<ul style="list-style-type: none"> <li>● Change settings of Closed Caption (CC). (p. 42)</li> </ul>
	No sound is produced	<ul style="list-style-type: none"> <li>● Is "Sound Mute" active? (p. 12)</li> <li>● Is the volume set to the minimum?</li> <li>● Is "Speakers" set to "Off"? (p. 32)</li> <li>● Change "SAP" settings. (p. 19)</li> <li>● Check "HDMI1 in" or "HDMI2 in" settings. (p. 32)</li> </ul>
	Sound is unusual	<ul style="list-style-type: none"> <li>● Set "SAP" setting to "Stereo" or "Mono."</li> <li>● Check the HDMI device connected to the unit.</li> <li>● Set the audio setting of the HDMI device to "Linear PCM."</li> <li>● If digital sound connection has a problem, select analog sound connection.</li> </ul>
	Whirling sound is heard	<ul style="list-style-type: none"> <li>● The sound is from built-in cooling fan (not a sign of faulty operation).</li> </ul>
	"Control with HDMI" function does not work	<ul style="list-style-type: none"> <li>● Switch the TV unit on again with the equipment on.</li> <li>● Set "Control with HDMI" to "Off", then set to "On" again. (p. 34)</li> </ul>
HDMI		

# FAQ

Problem	Actions
<b>Show list disappears after blackout</b>	<ul style="list-style-type: none"> <li>The list will be downloaded within 24 hours.</li> </ul>
<b>Channel display is not correct</b>	<ul style="list-style-type: none"> <li>Set to the correct channel in "Change Channel Display". (p. 22)</li> </ul>
<b>Unable to execute the reserved recording</b>	<ul style="list-style-type: none"> <li>Is VCR turned "Off" ?</li> <li>Is the videocassette inserted?</li> <li>Check "Schedule" if the show is set in the list. (p. 24)</li> <li>Check the position of IR Blaster. (p. 46)</li> </ul>
<b>Unable to receive the reserved broadcast</b>	<ul style="list-style-type: none"> <li>Check "Schedule" if the show is set in the list. (p. 24)</li> <li>Check the installation of IR Blaster. (p. 46)</li> </ul>
<b>No show list appears in TV Guide</b>	<ul style="list-style-type: none"> <li>Has it been 24 hours since completing the initial setup of TV Guide? (Some time is required for list downloading.)</li> <li>After initial setting, it takes a week to display the entire list for 8 days.</li> <li>Check the connection of the TV, the cables and the antenna.</li> </ul>

TV Guide

# Specifications

	TH-42PX600U	TH-50PX600U	TH-58PX600U	
<b>Power Source</b>	AC 120 V, 50 / 60 Hz			
<b>Power Consumption</b>	Maximum	399 W	525 W	
	Standby condition	0.2 W (With CableCARD™: 14.0 W)	0.2 W (With CableCARD™: 14.5 W)	0.2 W (With CableCARD™: 14.5 W)
<b>Plasma Display panel</b>	Drive method	AC type		
	Aspect Ratio	16:9		
	Contrast Ratio	(max) 10000:1		
	Visible screen size (W × H × Diagonal)	106 cmV 36.3" × 20.4" × 41.6" (920 mm × 518 mm × 1,056 mm)	127 cmV 43.6" × 24.5" × 50.0" (1,106 mm × 622 mm × 1,269 mm)	148 cmV 50.7" × 28.5" × 58.1" (1,287 mm × 723 mm × 1,476 mm)
(No. of pixels)	786,432 (1,024 (W) × 768 (H)) [3,072 × 768 dots]	1,049,088 (1,366 (W) × 768 (H)) [4,098 × 768 dots]	1,049,088 (1,366 (W) × 768 (H)) [4,098 × 768 dots]	
<b>Sound</b>	Speaker	Woofers φ 3.2" (80 mm) × 2pcs, 8 Ω Speaker 0.9" × 4.0" (23 mm × 100 mm) × 2pcs, 8 Ω		
	Audio Output	31 W [ 13 W + 2.5 W, 13 W + 2.5 W ] ( 10 % THD )		
<b>PC signals</b>	VGA, SVGA, XGA SXGA ..... (compressed) Horizontal scanning frequency 31 - 69 kHz Vertical scanning frequency 59 - 86 Hz			
<b>Channel Capability (Digital/Analog)</b>	VHF/ UHF : 2-69, CATV:1-135			
<b>Operating Conditions</b>	Temperature : 32 °F - 104 °F (0 °C - 40 °C) Humidity : 20 % - 80 % RH (non-condensing)			
<b>Connection Terminals</b>	INPUT 1-3	VIDEO : RCA PIN Type × 1 1.0 V [p-p] (75 Ω) S-VIDEO : Mini DIN 4-pin Y:1.0 V [p-p] (75 Ω) C:0.286 V [p-p] (75 Ω) AUDIO L-R : RCA PIN Type × 2 0.5 V [rms]		
	COMPONENT VIDEO INPUT 1-2	Y : 1.0 V [p-p] (including synchronization) Pb, Pr: ±0.35 V [p-p] AUDIO L-R : RCA PIN Type × 2 0.5 V [rms]		
	HDMI 1-2	TYPE A Connector AUDIO L-R: RCA PIN Type × 2 0.5 V [rms]		
	PC	D-SUB 15PIN : R, G, B / 0.7 V [p-p] (75 Ω) HD, VD / 1.0 - 5.0 V [p-p] (high impedance) AUDIO L-R : Stereo Mini Jack (φ3.5 mm) × 1		
	IR Blaster	G-LINK Jack × 1		
	Card slot	SD CARD slot × 1, CableCARD™ slot × 1		
	AV PROG. OUT	VIDEO: RCA PIN Type × 1 1.0 V [p-p] (75 Ω) AUDIO L-R: RCA PIN Type × 2 0.5 V [rms]		
DIGITAL AUDIO OUT	PCM / Dolby Digital, Fiber Optic			
<b>FEATURES</b>	3D Y/C FILTER CLOSED CAPTION BBE VIVA 3D	CableCARD™ slot V-Chip Photo Viewer	Split-Screen TV Guide	
<b>Dimensions (W × H × D)</b>	Including pedestal	42.4" × 29.8" × 14.6" (1,077 mm × 755 mm × 369 mm)	49.9" × 34.3" × 15.7" (1,266 mm × 870 mm × 399 mm)	57.3" × 38.9" × 16.6" (1,454 mm × 986 mm × 420 mm)
	TV Set only	42.4" × 27.2" × 5.5" (1,077 mm × 689 mm × 138 mm)	49.9" × 31.6" × 5.5" (1,266 mm × 802 mm × 138 mm)	57.3" × 36.2" × 5.7" (1,454 mm × 918 mm × 143 mm)
<b>Weight</b>	Including pedestal	98.1 lb. (44.5 kg)	123.5 lb. (56 kg)	174.2 lb. (79 kg)
	TV Set only	71.7 lb. (32.5 kg)	94.8 lb. (43 kg)	136.7 lb. (62 kg)

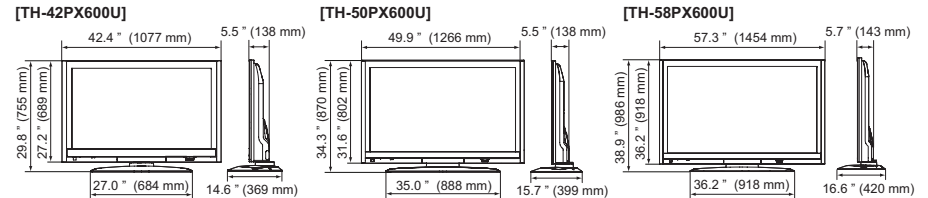

### Note

Design and Specifications are subject to change without notice. Weight and Dimensions shown are approximate.

Frequently Asked Questions

Specifications

FAQs, etc.

# Limited Warranty (for U.S.A.)

PANASONIC CONSUMER ELECTRONICS COMPANY,  
DIVISION OF  
PANASONIC CORPORATION OF NORTH AMERICA  
One Panasonic Way  
Secaucus, New Jersey 07094

PANASONIC SALES COMPANY,  
DIVISION OF  
PANASONIC PUERTO RICO INC.  
Ave. 65 de Infantería, Km. 9.5  
San Gabriel Industrial Park  
Carolina, Puerto Rico 00985

## Panasonic Color Television Limited Warranty

### Limited Warranty Coverage

If your product does not work properly because of a defect in materials or workmanship, Panasonic Consumer Electronics Company or Panasonic Puerto Rico, Inc. (collectively referred to as "the warrantor") will, for the length of the period indicated on the chart below, which starts with the date of original purchase ("Limited Warranty period"), at its option either (a) repair your product with new or refurbished parts, or (b) replace it with a new or a refurbished product. The decision to repair or replace will be made by the warrantor.

CATEGORIES	ALL PARTS EXCEPT GLASS PANEL OR CRT	LABOR	GLASS PANEL OR CRT	GLASS PANEL OR CRT LABOR	SERVICE
PLASMA DISPLAY	1 (ONE) YEAR	1 (ONE) YEAR	GLASS PANEL - 2 (TWO) YEARS	1 (ONE) YEAR	IN-HOME OR CARRY-IN

During the "Labor" Limited Warranty period there will be no charge for labor. During the "Parts" Limited Warranty period, there will be no charge for parts.

You must carry-in your product or arrange for in-home service during the Limited Warranty period. If non-rechargeable batteries are included, they are not warranted. This Limited Warranty only applies to products purchased and serviced in the United States or Puerto Rico. This Limited Warranty is extended only to the original purchaser and only covers product purchased as new. A purchase receipt or other proof of the original purchase date is required for Limited Warranty service.

### In-Home or Carry-in Service

For In-Home or Carry-In Service in the United States call 1-888-VIEW-PTV(1-888-843-9788).

For assistance in Puerto Rico call Panasonic Puerto Rico, Inc. (787)-750-4300 or fax (787)-768-2910.

In-Home service requires clear, complete and easy access to the product by the authorized servicer and does not include removal or re-installation of an installed product. It is possible that certain in-home repairs will not be completed in-home, but will require that the product, or parts of the product, be removed for shop diagnosis and/or repair and then returned.

### Limited Warranty Limits And Exclusions

This Limited Warranty ONLY COVERS failures due to defects in materials or workmanship, and DOES NOT COVER normal wear and tear or cosmetic damage, nor does it cover markings or retained images on the picture tube resulting from viewing fixed images (including, among other things, letterbox pictures on standard 4:3 screen TV's, or non-expanded standard 4:3 pictures on wide screen TV's, or onscreen data in a stationary and fixed location). The Limited Warranty ALSO DOES NOT COVER damages which occurred in shipment, or failures which are caused by products not supplied by the warrantor, or failures which result from accidents, misuse, abuse, neglect, bug infestation, mishandling, misapplication, alteration, faulty installation, set-up adjustments, misadjustment of consumer controls, improper maintenance, power line surge, lightning damage, modification, or commercial use (such as in a hotel, office, restaurant, or other business), rental use of the product, service by anyone other than a Factory Servicenter or other Authorized Servicer, or damage that is attributable to acts of God.

**THERE ARE NO EXPRESS WARRANTIES EXCEPT AS LISTED UNDER "LIMITED WARRANTY COVERAGE". THE WARRANTOR IS NOT LIABLE FOR INCIDENTAL OR CONSEQUENTIAL DAMAGES RESULTING FROM THE USE OF THIS PRODUCT, OR ARISING OUT OF ANY BREACH OF THIS LIMITED WARRANTY.** (As examples, this excludes damages for lost time, cost of having someone remove or re-install an installed unit if applicable, or travel to and from the servicer. The items listed are not exclusive, but are for illustration only.) **ALL EXPRESS AND IMPLIED WARRANTIES, INCLUDING THE LIMITED WARRANTY OF MERCHANTABILITY, ARE LIMITED TO THE PERIOD OF THE LIMITED WARRANTY.**

Some states do not allow the exclusion or limitation of incidental or consequential damages, or limitations on how long an implied Limited Warranty lasts, so the exclusions may not apply to you.

This Limited Warranty gives you specific legal rights and you may also have others rights which vary from state to state. If a problem with this product develops during or after the Limited Warranty period, you may contact your dealer or Servicenter. If the problem is not handled to your satisfaction, then write to the warrantor's Consumer Affairs Department at the addresses listed for the warrantor.

**PARTS AND SERVICE (INCLUDING COST OF AN IN-HOME SERVICE CALL, WHERE APPLICABLE) WHICH ARE NOT COVERED BY THIS LIMITED WARRANTY ARE YOUR RESPONSIBILITY.**

# Customer Services Directory (for U.S.A.)

## Customer Services Directory

Obtain Product Information and Operating Assistance; locate your nearest Dealer or Service center; purchase Parts and Accessories; or make Customer Service and Literature requests by visiting our Web Site at:

<http://www.panasonic.com/consumersupport>

or, contact us via the web at:

<http://www.panasonic.com/contactinfo>

You may also contact us directly at:

1-888-VIEW-PTV (843-9788)

Monday-Friday 9 am-9 pm; Saturday-Sunday 10 am-7 pm, EST.

■ For hearing or speech impaired TTY users, TTY : 1-877-833-8855

## Accessory Purchases

Purchase Parts, Accessories and Instruction Books on line for all Panasonic Products by visiting our Web Site at:

<http://www.pasc.panasonic.com>

or, send your request by E-mail to:

[npcparts@us.panasonic.com](mailto:npcparts@us.panasonic.com)

You may also contact us directly at:

1-800-332-5368 (Phone) 1-800-237-9080 (Fax Only) (Monday - Friday 9 am to 8 pm, EST.)

Panasonic Services Company

20421 84th Avenue South,

Kent, WA 98032

(We Accept Visa, MasterCard, Discover Card, American Express, and Personal Checks)

■ For hearing or speech impaired TTY users, TTY : 1-866-605-1277

## Service in Puerto Rico

Panasonic Puerto Rico, Inc.

Ave. 65 de Infantería, Km. 9.5, San Gabriel Industrial Park,  
Carolina, Puerto Rico 00985

Phone (787)750-4300, Fax (787)768-2910



# Limited Warranty (for Canada)

Note

Panasonic Canada Inc.

## PANASONIC PRODUCT - LIMITED WARRANTY

Panasonic Canada Inc. warrants this product to be free from defects in material and workmanship and agrees to remedy any such defect for a period as stated below from the date of original purchase.

Plasma TV / Monitor	In-home service	One (1) year, parts (including Plasma Panel) and labour.
LCD TV (26 in & over)	In-home service	One (1) year, parts (including LCD Panel) and labour.
LCD TV (25 in & under)	Carry-in service only	One (1) year, parts (including LCD Panel) and labour.

In-home Service will be carried out only to locations accessible by roads and within 50 km of an authorized Panasonic service facility.

### LIMITATIONS AND EXCLUSIONS

This warranty does not apply to products purchased outside Canada or to any product which has been improperly installed, subjected to usage for which the product was not designed, misused or abused, damaged during shipping, or which has been altered or repaired in any way that affects the reliability or detracts from the performance, nor does it cover any product which is used commercially. Dry cell batteries are also excluded from coverage under this warranty.

This warranty is extended to the original end user purchaser only. A purchase receipt or other proof of date of original purchase is required before warranty service is performed.

**THIS EXPRESS, LIMITED WARRANTY IS IN LIEU OF ALL OTHER WARRANTIES, EXPRESS OR IMPLIED, INCLUDING ANY IMPLIED WARRANTIES OF MERCHANTABILITY AND FITNESS FOR A PARTICULAR PURPOSE. IN NO EVENT WILL PANASONIC CANADA INC. BE LIABLE FOR ANY SPECIAL, INDIRECT OR CONSEQUENTIAL DAMAGES.**

In certain instances, some jurisdictions do not allow the exclusion or limitation of incidental or consequential damages, or the exclusion of implied warranties, so the above limitations and exclusions may not be applicable.

In-home service requires clear, complete and easy access to the product by the Authorized Servicentre and does not include removal or re-installation of an installed product. If removal is required to service the product, it will be at the discretion of the Servicentre and in no event will Panasonic Canada Inc. or the Servicentre be liable for any special, indirect or consequential damages.

### WARRANTY SERVICE

For product operation and information assistance, please contact:

Our Customer Care Centre: Telephone #: (905) 624-5505  
1-800 #: 1-800-561-5505  
Fax #: (905) 238-2360  
Email link: "Customer support" on [www.panasonic.ca](http://www.panasonic.ca)

FOR PRODUCT REPAIRS, please locate your nearest Authorized Servicentre at [www.panasonic.ca](http://www.panasonic.ca) :

Link: "Servicentres™ locator" under "Customer support"

### IF YOU SHIP THE PRODUCT TO A SERVICENTRE

Carefully pack and send prepaid, adequately insured and preferably in the original carton. Include details of the defect claimed, and proof of date of original purchase.

**Note**

---

**Note**

**Customer's Record**

The model number and serial number of this product can be found on its back cover. You should note this serial number in the space provided below and retain this book, plus your purchase receipt, as a permanent record of your purchase to aid in identification in the event of theft or loss, and for Warranty Service purposes.

Model Number \_\_\_\_\_

Serial Number \_\_\_\_\_

**Anotación del cliente**

El modelo y el número de serie de este producto se encuentran en su panel posterior. Deberá anotarlos en el espacio provisto a continuación y guardar este manual, más el recibo de su compra, como prueba permanente de su adquisición, para que le sirva de ayuda al identificarlo en el caso de que le sea sustraído ó lo pierda, y también para disponer de los servicios que le ofrece la garantía.

Modelo \_\_\_\_\_

Número de serie \_\_\_\_\_

**Panasonic Consumer Electronics  
Company,  
Division of Panasonic Corporation  
of North America**  
One Panasonic Way, Secaucus  
New Jersey 07094 U.S.A.

**Panasonic Puerto Rico Inc.  
("PSC")**  
Ave. 65 de Infantería, Km 9.5  
San Gabriel Industrial Park,  
Carolina, Puerto Rico 00985

**Panasonic Canada Inc.**  
5770 Ambler Drive  
Mississauga, Ontario  
L4W 2T3 CANADA

**¡Convierta su propia sala de estar en un cine!  
Sienta un nivel increíble de excitación multimedia**

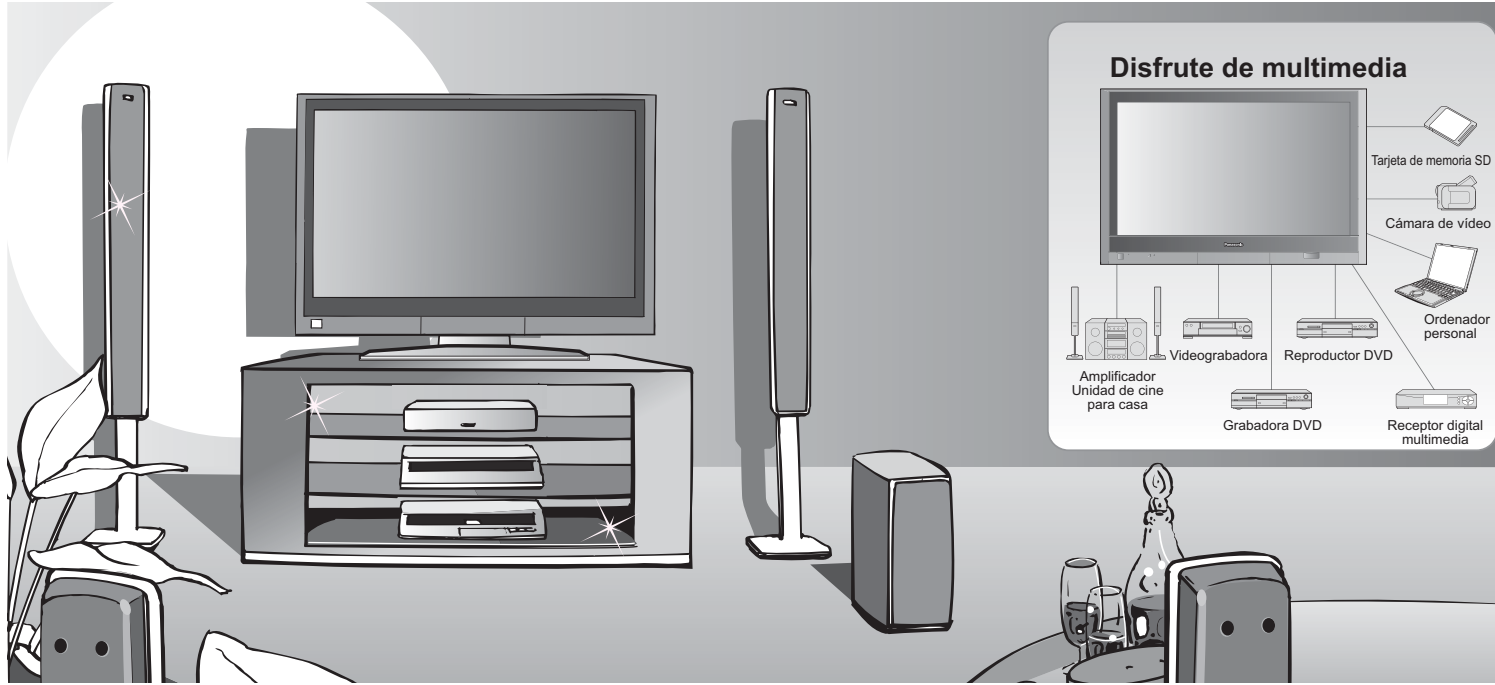

Este producto contiene tecnología de protección de derechos que esta protegida por patentes de los EEUU y otros derechos de propiedad intelectual. El uso de esta tecnología de protección de derechos debe ser autorizada por Macrovision Corporation, y es para uso en casa y otros casos limitados a menos que sea autorizado por Macrovision. La ingeniería reversible y desensamblable están prohibidas.

Patentes de los EEUU. 4,631,603; 4,577,216; 4,819,098; 4,907,093; 6,381,747; y 6,516,132.

**TV GUIDE** En los Estados Unidos de América, TV Guide y otras marcas relacionadas son marcas registradas de Gemstar-TV Guide International, Inc. y/o una de sus compañías afiliadas. En Canadá, TV Guide es una marca registrada de Transcontinental Inc., y se utiliza bajo licencia de Gemstar-TV Guide International, Inc.

El sistema TV Guide On Screen™ se fabrica bajo licencia de Gemstar-TV Guide International, Inc. y/o una de sus compañías afiliadas. El sistema de Guía de TV en Pantalla está protegido por una o varias de las siguientes patentes estadounidenses: 4,908,713; 6,498,895; 6,850,693; 6,396,546; 5,940,073; 6,239,794 a nombre de Gemstar-TV Guide International, Inc. y/o de sus compañías afiliadas.

Gemstar-TV Guide International Inc. y/o sus compañías afiliadas no son de ninguna manera responsables de la exactitud o la disponibilidad de la información sobre la programación o de otros datos que aparezcan en el sistema de Guía de TV en Pantalla, y no pueden garantizar la disponibilidad del servicio en su zona. En ningún caso Gemstar-TV Guide International Inc. y/o sus compañías afiliadas serán responsables de cualquier daño que se produzca en relación con la exactitud o la disponibilidad de la información sobre la programación o de otros datos que aparezcan en el sistema de Guía de TV en Pantalla. Los desastres naturales, los problemas del sistema u otros factores similares pueden hacer imposible la utilización de la guía de TV. Panasonic no se hará responsable, de ninguna forma, por cualquier daño o pérdida relacionado con el uso de la guía de TV.



Fabricado bajo licencia de Dolby Laboratories. "Dolby" y el símbolo de la doble D son marcas comerciales de Dolby Laboratories.



HDMI, el símbolo HDMI y la Interface de Multimedia de Alta Definición son marcas comerciales ó marcas registradas de HDMI Licensing LLC.



Bajo licencia de BBE Sound, Inc.



Bajo licencia de BBE Sound, Inc. sobre el numero USP5510752 y 5736897. BBE y símbolo de BBE son marcas registradas de BBE Sound, Inc.

CableCARD™ es una marca comercial de Cable Television Laboratories, Inc.

HDAVI Control™ es una marca de fábrica de Matsushita Electric Industrial Co., Ltd.



El logotipo SD es una marca comercial.



ENERGY STAR

# Índice

## Asegúrese de leer

- Precauciones para su seguridad ..... 4 (Advertencia/Precaución)
- Notas ..... 5

- Accesorios/Opciones ..... 6
- **Conexiones** ..... 10
- Identificación de los controles ..... 12
- **Configuración por primera vez** ..... 13
- **AJUSTE DE GUÍA INICIAL para Guía de TV** ..... 15

## ¡Disfrute de su televisor!

### Características básicas

- Para ver la televisión ..... 17
- Utilización de la guía de TV (TV Guide) ..... 20
- Para ver imágenes de tarjeta SD ..... 26
- Tarjeta SD: Notas y precauciones ..... 28
- Para ver vídeo y DVDs ..... 29
- Visualización de la pantalla del PC en el televisor ..... 30

### Funciones avanzadas

- Cómo utilizar las funciones de los menús (imagen, sonido, calidad, etc.) ..... 32
- Control con HDMI "HDAVI Control™" ..... 34
- Bloqueo de canales ..... 38
- Edición y configuración de canales ..... 40
- Títulos de entradas/Subtítulos ..... 42
- Utilización del temporizador ..... 44
- Operación del equipo periférico ..... 45
- Conexiones AV recomendadas ..... 46

### Preguntas frecuentes, etc.

- Operaciones del mando a distancia/Lista de códigos ..... 48
- Lista de clasificaciones para el bloqueo de canales ..... 51
- Información técnica ..... 52
- Mantenimiento ..... 57
- Preguntas frecuentes ..... 58
- Especificaciones ..... 61

# Precauciones para su seguridad



**ADVERTENCIA:** Para reducir el riesgo de sufrir una descarga eléctrica, no retire la cubierta ni el panel posterior. En el interior no hay piezas que deba reparar el usuario. Solicite las reparaciones al personal de servicio calificado.

El rayo con punta de flecha dentro de un triángulo equilátero tiene la finalidad de avisar al usuario de que hay piezas en el interior del producto que si las tocan las personas están pueden recibir una descarga eléctrica.

El signo de exclamación dentro de un triángulo equilátero tiene la finalidad de avisar al usuario de la existencia de instrucciones de utilización y servicio importantes en el material impreso que acompaña al aparato.

**ADVERTENCIA:** Para reducir el riesgo de que se produzca un incendio ó de sufrir una descarga eléctrica, no exponga este aparato a la lluvia ni a la humedad. No ponga encima del aparato (incluyendo estanterías que se encuentren encima del mismo, etc.) recipientes con agua (floreros, tazas, cosméticos, etc.).

## Instrucciones de seguridad importantes

- 1) Lea estas instrucciones.
- 2) Guarde estas instrucciones.
- 3) Cumpla con todas las advertencias.
- 4) Siga todas las instrucciones.
- 5) No utilice este aparato cerca del agua.
- 6) Limpie el aparato solamente con un paño seco.
- 7) No tape las aberturas de ventilación. Haga la instalación siguiendo las instrucciones del fabricante.
- 8) No instale el aparato cerca de fuentes de calor como, por ejemplo, radiadores, salidas de aire caliente, estufas y otros aparatos (incluyendo amplificadores) que produzcan calor.
- 9) No anule la característica de seguridad del enchufe polarizado ó del enchufe del tipo de puesta a tierra. Un enchufe polarizado tiene dos clavijas, una más ancha que la otra. Un enchufe de puesta a tierra tiene dos clavijas y una espiga de puesta a tierra. La clavija ancha y la espiga de estos enchufes han sido suministradas para su seguridad. Si el enchufe suministrado no puede conectarse al tomacorriente, consulte a un electricista para que le cambie el tomacorriente obsoleto.
- 10) Proteja el cable de alimentación para que no lo pisen ni lo pellizquen, especialmente en el enchufe, tomacorriente y en el punto donde sale del aparato.
- 11) Utilice solamente los accesorios especificados por el fabricante.
- 12) Utilice solamente el aparato con el carrito, base, trípode, soporte ó mesa especificado por el fabricante ó vendido con el aparato. Cuando se utilice un carrito, tenga cuidado al mover la combinación del carrito / aparato para evitar heridas en el caso de que ésta se dé la vuelta.
- 13) Desenchufe este aparato durante las tormentas eléctricas ó cuando no lo utilice durante un largo periodo de tiempo.
- 14) Solicite todas las reparaciones al personal de servicio calificado. Las reparaciones resultan necesarias cuando el aparato se ha estropeado de cualquier forma: se ha estropeado el cable ó el enchufe de alimentación, se ha derramado líquido ó han caído objetos dentro del aparato, el aparato ha quedado expuesto a la lluvia ó a la humedad, no funciona normalmente ó se ha caído.
- 15) Para impedir las descargas eléctricas, asegúrese de que la patilla de puesta a tierra de la clavija del cable de alimentación de CA esté firmemente conectada.



## DECLARACIÓN DE LA FCC

Este equipo ha sido probado y ha demostrado cumplir con las limitaciones para los dispositivos digitales de la Clase B, de conformidad con el Apartado 15 de las Normas de la FCC. Estos límites han sido diseñados para proporcionar una protección razonable contra las interferencias perjudiciales en una instalación residencial. Este equipo genera, utiliza y puede radiar energía radioeléctrica, y si no se instala y utiliza de acuerdo con las instrucciones, puede causar interferencias perjudiciales en las comunicaciones por radio. Sin embargo, no existe ninguna garantía de que las interferencias no se produzcan en una instalación particular. Si este equipo causa interferencias perjudiciales en la recepción de la radio o televisión, lo que se puede determinar apagando y encendiendo el equipo, al usuario se le recomienda intentar corregir la interferencia tomando una o más de las medidas siguientes:

- Cambie la orientación o el lugar de instalación de la antena.
- Aumente la separación entre el equipo y el receptor.
- Conecte el equipo a una toma de corriente diferente de aquella a la que está conectada el receptor.
- Consulte a su concesionario o a un técnico en radio/televisión con experiencia para solicitar su ayuda.

Este dispositivo cumple con el Apartado 15 de las normas de la FCC. El funcionamiento está sujeto a las dos condiciones siguientes: (1) este dispositivo no deberá causar interferencias perjudiciales y (2) este dispositivo deberá ser aceptar cualquier interferencia que reciba, incluyendo la interferencia que pueda causar un funcionamiento no deseado.

### Aviso de la FCC:

De conformidad con el artículo 47CFR, Apartado 15.21 de la normativa FCC, cualquier cambio o modificación realizados en este televisor sin la autorización expresa de Panasonic Corporation of North America podría dar lugar a interferencias perjudiciales a invalidaría la licencia del usuario a operar este aparato.

Cualquier cambio o modificación hecha en este televisor que no haya sido aprobada expresamente por Panasonic Corporation of North America podrá causar interferencias perjudiciales y anular la autorización que tiene el usuario para utilizar este dispositivo.

Declaración de conformidad de la FCC  
N.º de modelo TH-42PX600U, TH-50PX600U, TH-58PX600U

Responsable: Panasonic Corporation of North America  
One Panasonic Way, Secaucus, NJ 07094  
Dirección de contacto: Panasonic Consumer Electronics Company  
1-888-VIEW-PTV (843-9788)  
email: consumerproducts@panasonic.com

### AVISO PARA CANADÁ:

Para los Modelos TH-42PX600U, TH-50PX600U, TH-58PX600U  
Este aparato digital de la Clase B cumple con la norma canadiense ICES-003.

## ADVERTENCIA/PRECAUCION

### ADVERTENCIA

LAS PIEZAS PEQUEÑAS PUEDEN PRESENTAR UN PELIGRO DE ASFIXIA SI SE TRAGAN POR ACCIDENTE. GUARDE LAS PIEZAS PEQUEÑAS DONDE NO PUEDAN ALCANZARLAS LOS NIÑOS PEQUEÑOS. TIRE LAS PIEZAS PEQUEÑAS Y OTROS OBJETOS QUE NO SEAN NECESARIOS, INCLUYENDO LOS MATERIALES DE EMBALAJE Y LAS BOLSAS/HOJAS DE PLÁSTICO, PARA IMPEDIR QUE LOS NIÑOS PEQUEÑOS JUEGUEN CON ELLAS CORRIENDO EL RIESGO DE QUE PUEDAN ASFIXIARSE.

### Instalación

No instale el televisor de plasma sobre superficies inclinadas ó poco estables.

- La televisor de plasma puede caerse ó darse vuelta.
- No coloque objetos encima de la televisor de plasma.
- Si se derrama agua en la televisor de plasma ó entran objetos extraños en su interior, se puede provocar un cortocircuito que causará fuego ó descarga eléctrica. Si entran objetos extraños en el interior de la televisor de plasma, consulte con su tienda local de Panasonic.

Esta la televisor de plasma puede utilizarse sólo con los siguientes accesorios opcionales. El uso con cualquier otro tipo de accesorios opcionales puede causar inestabilidad y terminar provocando daños. (Matsushita Electric Industrial Co., Ltd. fabrica todos los accesorios siguientes.)

- Abrazadera de suspensión de pared (Vertical): TY-WK42PV3U
- Abrazadera de suspensión de pared (Anglado): TY-WK42PR3U
- Soporte para televisor de pantalla de plasma: TY-S42PX600W (TH-42PX600U) TY-S50PX600W (TH-50PX600U) TY-S58PX600W (TH-58PX600U)

Solicite ayuda de un técnico cualificado para realizar la instalación.

### Cable de alimentación de CA

El televisor de plasma fue diseñado para funcionar con una CA de 120 V, 50/60 Hz.

Inserte completamente el enchufe del cable eléctrico.

Si el enchufe no ha entrado completamente puede generar calor y ser el origen de un incendio. Si el enchufe está dañado ó el tomacorriente está flojo, no los utilice.

No toque el enchufe del cable eléctrico con las manos mojadas.

- Puede recibir una descarga eléctrica.
- No haga nada que pueda dañar el cable eléctrico. Cuando desenchufe el cable eléctrico, sujete del enchufe y no el cable.
- No dañe el cable eléctrico, no lo modifique ni coloque objetos pesados encima, ni coloque cerca de objetos que desprendan calor, no fuerza ni tire excesivamente del mismo. Esto puede provocar un fuego ó descarga eléctrica. Si el cable eléctrico está dañado, solicite la reparación en su tienda local de Panasonic.

Si se producen problemas durante el uso Si se produce un problema (por ejemplo falta la imagen ó sonido), ó si sale humo ó hay olores no normales de la televisor de plasma, desenchufe inmediatamente el cable eléctrico del tomacorriente.

- El uso continuado del televisor bajo estas condiciones puede causar un incendio ó un daño permanente en la unidad. Lleve el televisor a que lo revisen en un centro de servicio autorizado. La revisión del televisor por cualquier persona sin autorización no se recomienda en absoluto debido al peligro que supone la alta tensión que circula por su interior.

Si entra agua ó materias extrañas en el interior de la televisor de plasma, si se ha caído la televisor de plasma ó si el mueble exterior está dañado, desenchufe inmediatamente el cable eléctrico.

- Puede provocar un cortocircuito que inicie un incendio. Llame a su tienda local de Panasonic para hacer las reparaciones necesarias.

### PRECAUCION

No cubra los orificios de ventilación.

- La televisor de plasma puede calentarse excesivamente provocado fuego ó daños en la televisor de plasma. Si se utiliza un pedestal, deje un espacio de 3 15/16" (10 cm) ó más en la parte superior, izquierda y derecha, 2 3/8" (6 cm) ó más en la parte inferior y 2 3/4" (7 cm) ó más en la parte posterior.

Siempre que utilice la televisor de plasma Desconecte todos los cables antes de mover la televisor de plasma.

- Si fuera necesario mover la televisor de plasma a otro lugar y se dejan algunos cables conectados, éstos pueden dañarse, provocar un incendio ó una descarga eléctrica.

Desenchufe el cable eléctrico del tomacorriente como medida de seguridad antes de realizar una limpieza.

- Puede sufrir una descarga eléctrica si no lo hace.
- Limpie el cable eléctrico a intervalos regulares para evitar que se cubra por el polvo.
- Si hay acumulación de polvo en el enchufe del cable eléctrico, la humedad puede acumularse y dañar el aislamiento, provocando un incendio. Desenchufe el cable eléctrico del tomacorriente y limpie con un paño seco.

Esta televisor de plasma radia rayos infrarrojos, y por lo tanto puede afectar a otros equipos de comunicación por infrarrojos. Instale su sensor de infrarrojos en un lugar alejado de la luz directa de su televisor de plasma ó de la luz reflejada por ella.

No suba sobre el televisor ó utilice como escalón. (Se debe tener especial cuidado en el caso de los niños pequeños.)

- Si la unidad se cae ó se daña por el mal uso, puede sufrir daños.

El televisor consumirá algo de energía siempre que el cable de alimentación esté conectado a una toma de corriente.

# Notas

### No muestre una imagen fija durante mucho tiempo

Esto hará que la imagen permanezca en la pantalla de plasma ("imagen remanente"). Esto no se considera como una falla de funcionamiento y no está cubierto por la garantía.



Para impedir la imagen remanente, el salvapantallas se activa automáticamente después de pasar unos pocos minutos si no se envían señales ó no se realizan operaciones. (pág. 59)

### Imágenes fijas típicas

- Números de canales y otros logotipos
- Imagen visualizada en el modo 4:3
- Fotos de tarjetas SD
- Videojuego
- Imagen de ordenador

### Configuración

- No ponga la unidad donde quede expuesta a la luz solar directa ó a luces brillantes (incluyendo reflejos).
- La utilización de algunos tipos de iluminación fluorescente puede reducir el alcance de transmisión del mando a distancia.

# Accesorios/Opciones

✓ Compruebe que ha recibido todos los elementos que se indican.

## Accesorios

- Transmisor de mando a distancia
  - EUR7737Z10
- Pilas para el transmisor de mando a distancia (2)
  - Pila AA
- Adaptador de antena
  - Tipo F para 5C-2V
- Sujetador de cable (2)
- Cable de CA
- IR Blaster
- Pedestal
  - TBL2AX00021 (TH-42PX600U)
  - TBL2AX00061 (TH-50PX600U)
  - TBL2AX00071 (TH-58PX600U)
- Manual de instrucciones
- Tarjeta del cliente (para EE. UU.)
- Tarjeta para el plan de asistencia al cliente (para EE. UU.)

## Instalación de las pilas del mando a distancia



### Precaución

- La instalación mal hecha puede causar fugas de electrolito y corrosión, lo que podría dañar el mando a distancia.
- No mezcle pilas viejas y nuevas.
- No mezcle pilas de tipos diferentes (pilas alcalinas y de manganeso, por ejemplo).
- No utilice baterías (Ni-Cd).
- No queme ni rompa las pilas.
- Anote los códigos de mando a distancia antes de cambiar las pilas en el caso de que tenga que restablecer los códigos. (pág. 49-50)

## Accesorios opcionales

Abrazadera de suspensión de pared (Vertical)

- TY-WK42PV3U (TH-42PX600U, TH-50PX600U, TH-58PX600U)

Abrazadera de suspensión de pared (Anglado)

- TY-WK42PR3U (TH-42PX600U, TH-50PX600U)

Soporte para televisor de pantalla de plasma

- TY-S42PX600W (TH-42PX600U)
- TY-S50PX600W (TH-50PX600U)
- TY-S58PX600W (TH-58PX600U)

### Nota

- Para mantener el rendimiento y la seguridad de la unidad, cerciórese absolutamente de pedir a su concesionario o a un contratista cualificado que asegure las abrazaderas de suspensión de pared.
- Lea atentamente las instrucciones suministradas con el soporte o pedestal del televisor de pantalla de plasma, y cerciórese absolutamente de tomar los pasos necesarios para impedir que el televisor se caiga.
- Maneje cuidadosamente el televisor durante su instalación, ya que si lo somete a impactos u otros esfuerzos su panel podría agrietarse.

## Colocación del pedestal en el televisor con pantalla de plasma

### Advertencia

No desarme ni modifique el pedestal.

- De lo contrario, la unidad podría caerse y dañarse, y también podría causar heridas a personas.

### Precaución

No utilice ningún otro televisor ni pantalla que no sea uno de los suministrados en el embalaje.

- En caso de no ser así, la unidad puede caerse y dañarse, pudiendo sufrir daños personales.

No utilice el pedestal si está doblado, partido o, está roto.

- Si utiliza un pedestal roto, puede dañarse todavía más y puede resultar usted dañado. Llame a la tienda donde lo compró, lo antes posible.

Durante la instalación, asegúrese de apretar bien todos los tornillos.

- Si no se tiene cuidado y los tornillos no están bien apretados durante el armado, la instalación no será lo suficientemente fuerte como para sostener el televisor con pantalla de plasma y éste podrá caerse y dañarse, y se podrá causar daños a las personas.

Utilice los soportes de fijación para evitar la caída y sostener el televisor con pantalla de plasma.

- En caso de terremoto ó cuando los niños se suben al pedestal para televisor con pantalla de plasma instalada, el televisor con pantalla de plasma puede caerse, pudiendo causar daños a las personas.

Es necesaria la ayuda de dos o más personas para instalar y desmontar el televisor.

- Si no tiene la ayuda de otra persona, el televisor puede caerse, pudiendo causar daños a las personas.

## Accesorios para el montaje del pedestal



## 1 Montaje del pedestal

Empleando los cuatro tornillos de montaje (A), apriete firmemente los postes derecho e izquierdo a la base, como se muestra en la ilustración de abajo.

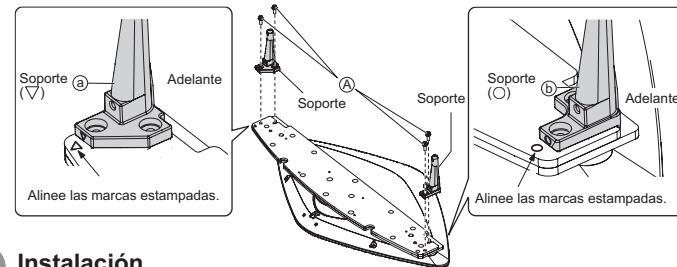

\* Realice el trabajo sobre una superficie plana.

Levante el televisor por encima de la base del pedestal, con la parte posterior de la pantalla en el mismo lado que la etiqueta. Alinee los orificios del televisor con los soportes e inserte los soportes en los orificios. Utilice los tornillos de montaje (B) (M5 x 65) para apretarlos firmemente.

# Accesorios/Opciones

## Para impedir la caída del televisor de pantalla de plasma

\* El televisor con pantalla de plasma deberá apretarse a la base y a la pared.

### Para televisor con pantalla de plasma de 42"

#### Accessories for pedestal security

① Banda (1) 	② Tornillo (3) Diámetro nominal de 4 mm x 10 	③ Tornillo de madera (1) 	④ Abrazadera (2) 
-----------------	-----------------------------------------------------	------------------------------	----------------------

#### ■ Si se asegura a la base

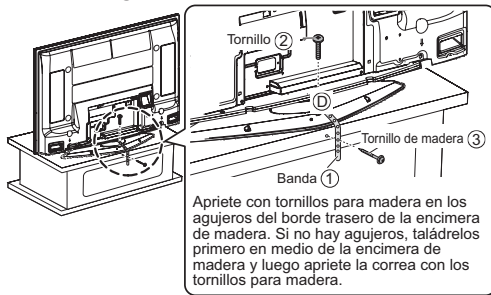

#### ■ Si se asegura a una pared

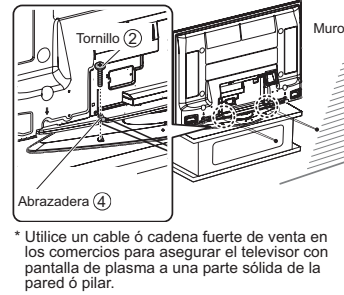

### Para televisor con pantalla de plasma de 50"

#### Accesorios para soporte de fijación

① Banda (2) 	② Tornillo (2) Diámetro nominal de 4 mm x 12 	③ Tornillo de madera (2) 	④ Abrazadera (2) 
-----------------	-----------------------------------------------------	------------------------------	----------------------

#### ■ Si se asegura a la base

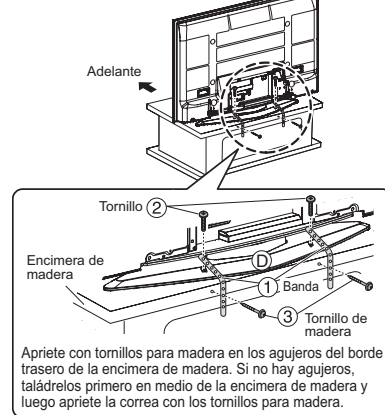

#### ■ Si se asegura a una pared

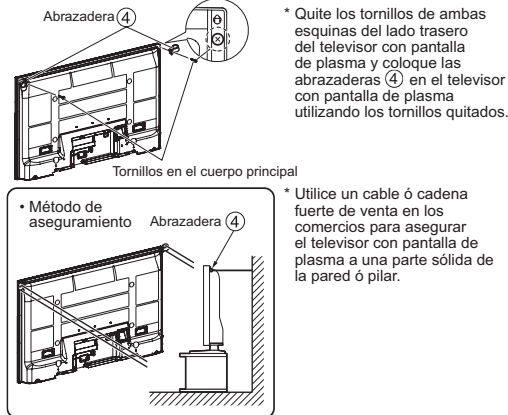

### Para televisor con pantalla de plasma de 58"

#### Accesorios para soporte de fijación

① Banda (3) 	② Tornillo (3) Diámetro nominal de 4 mm x 12 	③ Tornillo de madera (3) 	④ Gancho (2) 	⑤ Tornillo de fijación de gancho (2) M8 x 35 
-----------------	-----------------------------------------------------	------------------------------	------------------	-----------------------------------------------------

#### ■ Si se asegura a la base

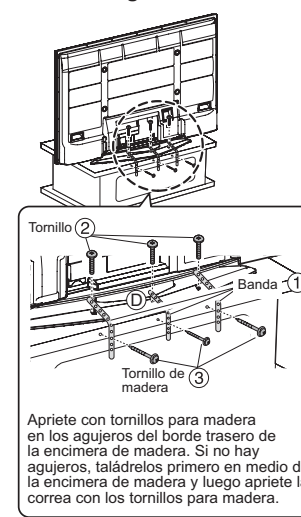

#### ■ Si se asegura a una pared



# Conexiones

## Para ver la televisión

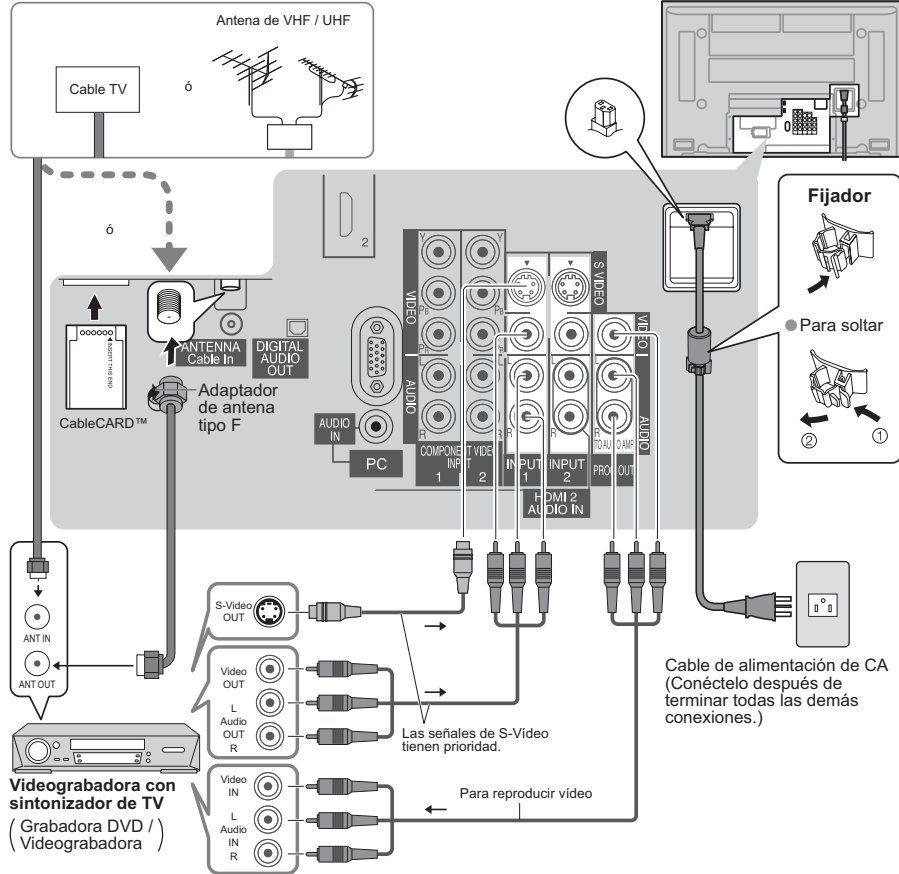

### Nota

- Con este televisor no se suministran todos cables ni equipos externos mostrados en este manual.
- Para obtener más ayuda, visítenos en [www.panasonic.com](http://www.panasonic.com)
- La entrada de S video anulará la señal de video compuesto cuando se conecte un cable de S video. Conecte un cable de S video ó uno de video.
- Cuando reciba señales de canales digitales, todos los formatos digitales serán convertidos en sentido descendente en video NTSC compuesto que saldrá a través de los terminales de salida de programas.
- Algunos programas contienen una señal de protección de derechos de autor para impedir la grabación con una videograbadora.
- Cuando se visualiza el programa de protección de los derechos de autor, no conecte el otro monitor de TV a través de una videograbadora. Las señales de video enviadas a través de una videograbadora pueden ser afectadas por los sistemas de protección de los derechos de autor, y las imágenes se distorsionarán en el otro monitor de TV.
- Ponga el canal de televisión en CH3 ó CH4 para utilizar la conexión del receptor de televisión por cable.

## Conexión de CableCARD™

CableCARD™ le permite sintonizar canales de cable digitales y de alta definición mediante la antena de cable. Consulte a su concesionario en lo que se refiere a la disponibilidad de CableCARD™.

1. Conecte la antena de televisión por cable a conector Antena.
2. Encienda el televisor (vea la página 17).
3. Ponga el modo de entrada en TV (vea la página 29).
4. Inserte la CableCARD™ (con la cara superior indicando hacia usted) hasta el fondo en la ranura CableCARD™ de la parte trasera del televisor. Siga los mensajes visualizados en la pantalla.

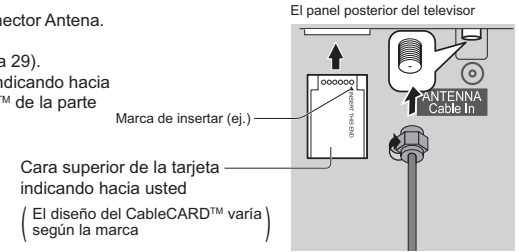

### Nota

- Si tiene problemas con la función de los controles del panel delantero o del control remoto cuando utiliza CableCARD™, desenchufe el televisor, vuelva a enchufarlo y pruebe otra vez a utilizar los controles. Si el problema persiste, llame a Centro de Llamadas del Cliente de Panasonic para recibir instrucciones.
- No introduzca la tarjeta PCMCIA en la ranura CableCARD™.

## Instrucciones para sujetar los cables

### Fijación de los cables de conexión y del cable de CA

Ejemplo de instalación de los cables de conexión

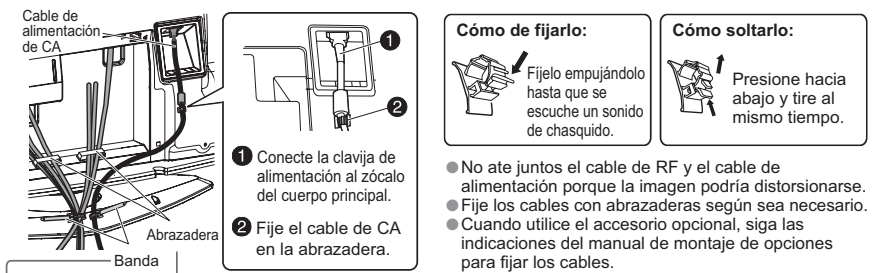

### Coloque las bandas

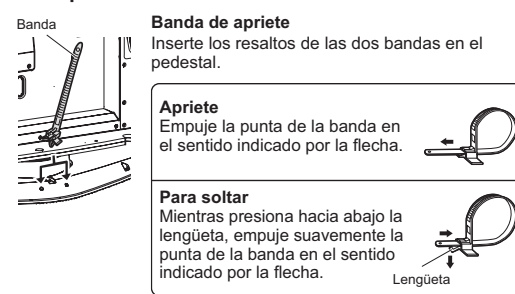

### Colocación de las abrazaderas de cables

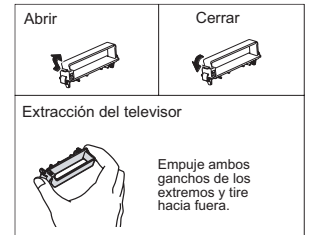



# Identificación de los controles

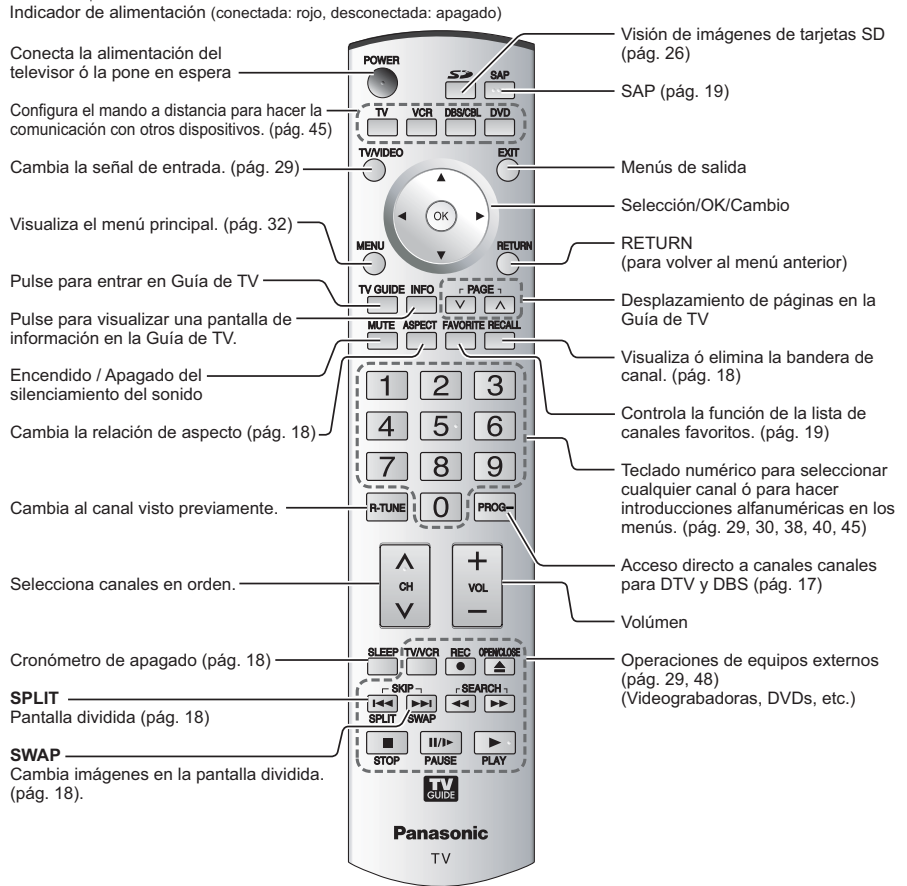
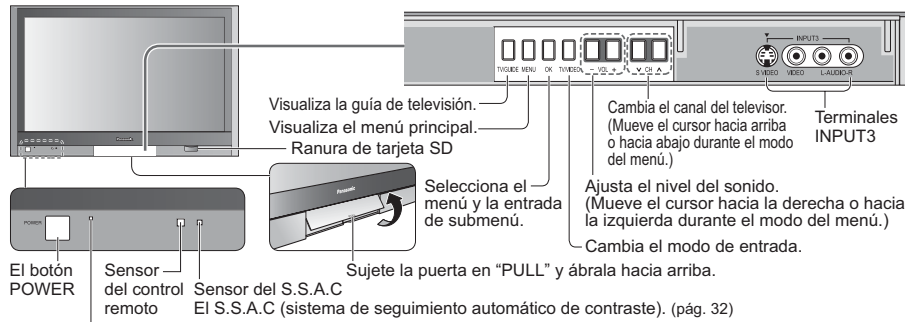

# Configuración por primera vez

"Ajuste inicial" sólo se visualiza cuando el televisor se enciende por primera vez después de conectar el cable de alimentación de CA en una toma de corriente. Sólo disponible cuando "Autoencendido" (pág. 32) está en "No".

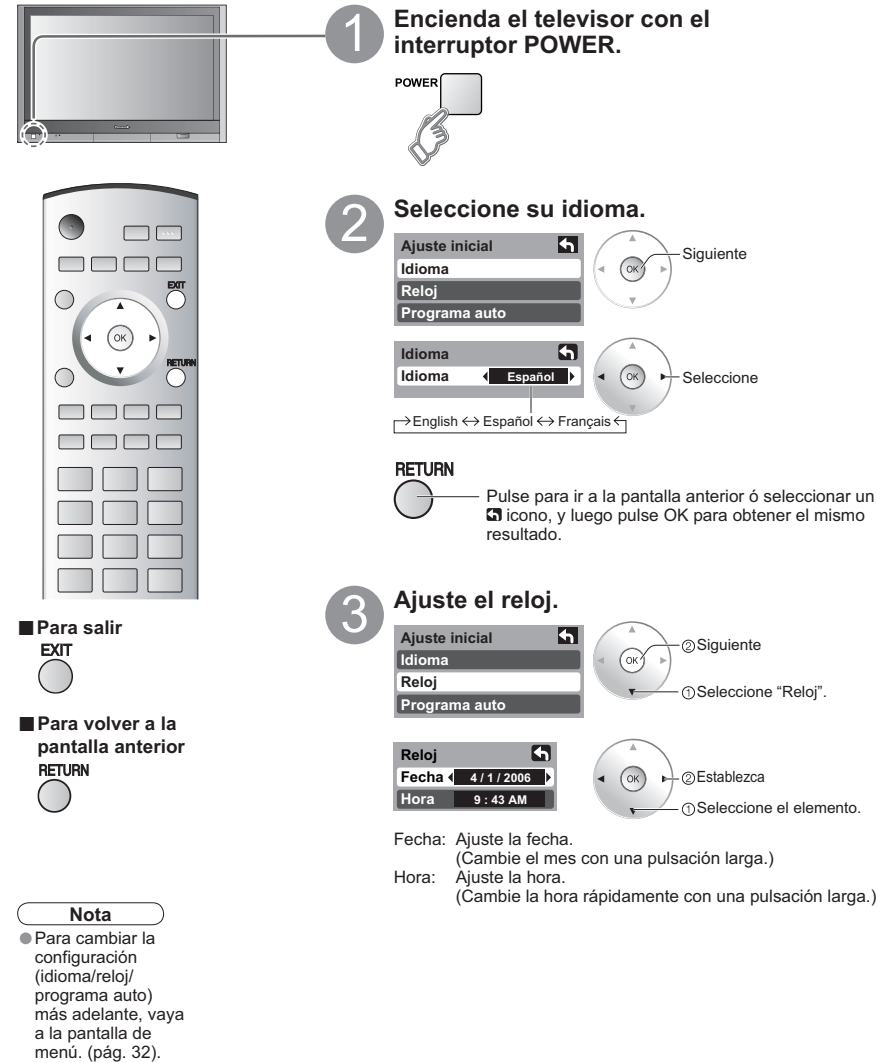

(Continúa en la página siguiente.)

# Configuración por primera vez

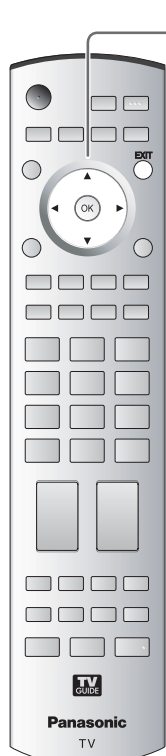

## 4 Configuración automática de canales

① Seleccione "Programa auto".



② Seleccione la antena y los modos de entrada

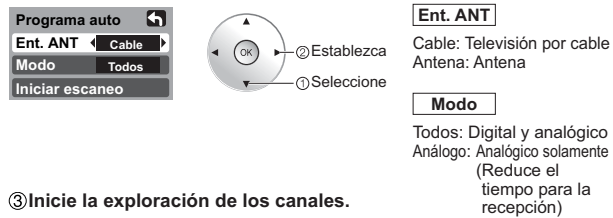

③ Inicie la exploración de los canales.

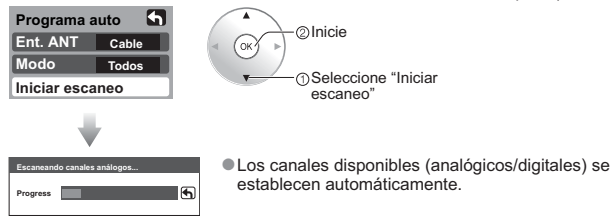

④ Confirme los canales registrados.

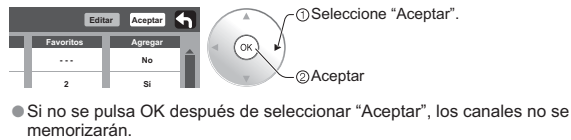

## 5 AJUSTE DE GUÍA INICIAL para Guía de TV

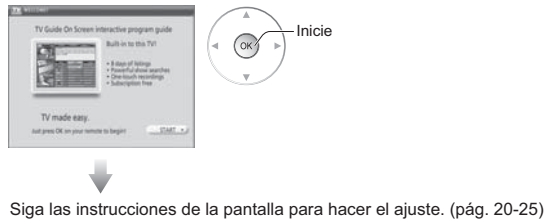

### ■ Para salir



### Nota

- "Programa auto" no se encuentra disponible mientras está insertada la CableCARD™.
- Acerca de los sistemas de emisión  
Análogo: Sistema de televisión tradicional  
Digital: Un sistema nuevo que le permite ver más canales con imagen y sonido de alta calidad.

# AJUSTE DE GUÍA INICIAL para Guía de TV

La pantalla de bienvenida de la Guía de TV se visualiza cuando usted utiliza la función de la Guía de TV por primera vez, o al hacer el ajuste inicial. (pág. 13)

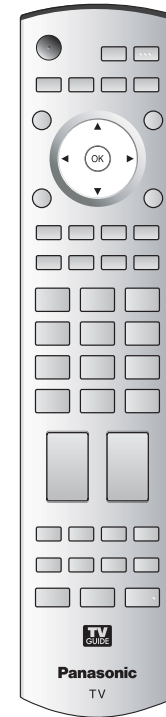

## 1 Identifique su ubicación.

La guía utiliza información de configuración para proporcionar listas de programas y grupos de canales de TV para su área.

a. Seleccione su país.



b. Utilice las teclas numéricas o ▲/▼ para introducir el número del distrito postal o el código postal.



## 2 Seleccione su servicio, o servicios.

Seleccione la fuente, o fuentes, de vídeo conectadas para las que usted quiere recibir listas de programas.



### Nota

- Si no tiene televisión por cable tendrá que seleccionar Antenna para recibir listas de programas y grupos de canales.

## 3 Configura su servicio, o servicios.

Para cada servicio que usted elija en el paso 2 se le pedirá seleccionar la entrada correspondiente. Aparecerán pantallas de configuración adicionales basadas en los tipos de servicio que usted seleccione.

## 4 Compruebe su configuración.

Después de configurar todos los servicios que seleccionó en el paso 2 se le pedirá que compruebe su configuración.

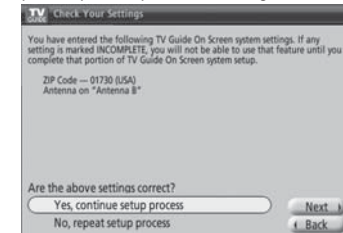

Si selecciona **Yes, continue setup process** (Sí, continuar el proceso de configuración), vaya al paso 5 (pág. 16).  
Si selecciona **No, repeat setup process** (No, repetir el proceso de configuración), vuelva al paso 1.

# AJUSTE DE GUÍA INICIAL para Guía de TV (Continuación)

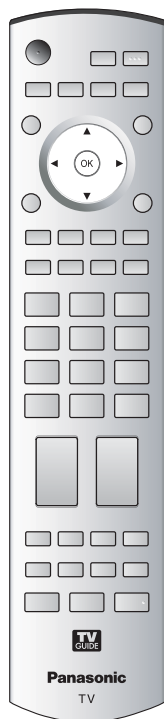

## 5 Configure su videgrabadora.

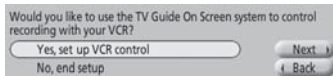

Si quiere utilizar las listas de la guía de TV en pantalla para programar grabaciones en su videgrabadora, responda **Yes, set up VCR control** (Sí, configurar el control del VCR).

Las pantallas adicionales le preguntarán lo siguiente:

- Confirmar las opciones de control remoto.
- Confirmar las conexiones externas.
- Seleccionar la marca de la videgrabadora.
- Probar y confirmar el código remoto.

Si no quiere que la guía controle la grabación en su videgrabadora, conteste **No, end setup** (No, terminar la configuración) y vaya al paso 6.

## 6 Termine la configuración.

La pantalla Helpful Information se visualiza cuando usted ha terminado correctamente la configuración de la guía.

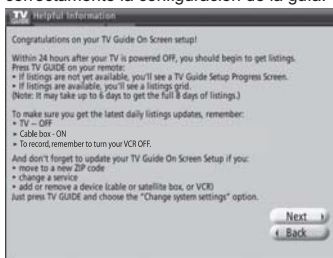

## 7 Vea la pantalla de progreso de la configuración.

La pantalla de progreso de la configuración aparece cada vez que usted entra en la guía antes de recibir sus listas de programas correspondientes a los ocho días iniciales. Para cerrar la pantalla, pulse **◀** u **[OK]**.

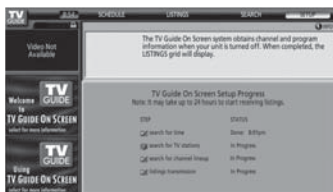

### Precaución

- Para empezar a recibir sus listas, apague el televisor cuando no lo utilice. Antes de que pasen 24 horas empezará a recibir listas de programas de TV. Recibir las listas de programas iniciales correspondientes a ocho días completos puede tardar hasta seis días.

# Para ver la televisión

Conecte el receptor de televisión por cable cuando vaya a ver televisión por cable. (pág. 11)

- Cambie al modo de televisión.**
- Conecte la alimentación**  

El botón POWER de la unidad deberá estar activado.
- Cierre la guía de TV.**
- Seleccione un número de canal.**  

Arriba  
 CH  
 Abajo

1 2 3  
 4 5 6  
 7 8 9  
 0

■ Para introducir directamente el número de un canal digital.

**PROG-** Cuando se sintonicen canales digitales, presione el botón para introducir el número menor en un número de canal complejo.

ejemplo: CH15-1: **1** **5** **PROG-** **1**

### Nota

- Vuelva a seleccionar "Cable" ó "Antena" en "Ent. ANT" de "Programa auto" para cambiar la recepción de la señal entre televisión por cable y antena. (pág. 14)
- El número del canal y el nivel del volumen se fijan incluso después de apagar el televisor.

### Para no visualizar la guía de TV cuando se conecta la alimentación

- 1 **TV GUIDE**
- 2 **Seleccione "SETUP" (CONFIGURACIÓN).**
- 3 **Seleccione "Change default options" (Cambiar opciones predeterminadas) y pulse el botón "OK".**
- 4 **Seleccione "General defaults" (Preconfiguraciones generales) y pulse el botón "OK".**
- 5 **Seleccione "auto guide" (autoguía) y elija "off".**
- 6 **Seleccione "done" (hecho) y pulse el botón "OK".**

# Para ver la televisión

■ Otras funciones útiles (Utilícelas después de 4 en la pág. 17)

**Cronómetro de apagado**

Apaga la unidad después de pasar un periodo de tiempo de 0 a 90 minutos que puede ajustarse a intervalos de 30 minutos.

**SLEEP** ● 0/30/60/90 (minutos)

**Recuperación de información**

Visualice ó elimine la bandera de canales.

Canal	Hora de finalización	Titulo del programa				Reloj
15-2 ABC - HD	- 10:30	Andrew's cooking show				10:00 am
Identificador de emisora	CC SPA	TV-G	1080i	Estandar	4 : 3	⌚ 30
	SAP		Resolución de señales	Modo de imagen		Tiempo restante del temporizador para acostarse
			Nivel de clasificación			Relación de aspecto

**Cambio de la relación de aspecto**

Cambie la relación de aspecto (pág. 52).

**ASPECT**

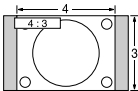

- El modo cambia con cada pulsación.
- 480i (4:3), 480i (16:9), 480p (4:3), 480p (16:9) : COMP, JUSTO, 4:3 ó ACERC
- 1080p / 1080i / 720p : COMP, H-LLENO, JUSTO, 4:3 ó ACERC.

**Pantalla dividida**

Para ver en múltiples pantallas (El sonido corresponde a la imagen principal solamente.)



SPLIT



SWAP



ASPECT



ASPECT



SWAP



SWAP



SWAP



SWAP

**Escucha con SAP (Programa de audio secundario)**

■ Seleccione el modo de audio para ver la televisión.

**SAP**



- **Modo digital**  
Pulse SAP para seleccionar la siguiente pista de audio (si está disponible) cuando se recibe un canal digital.

**Pista de audio 1 de 1 (Ingles)**

- **Modo analógico**  
Pulse SAP para seleccionar el modo de audio como se describe a continuación.  
• Cada vez que se pulsa el botón SAP, el modo de audio cambiará como se muestra a continuación. (Estéreo/SPA/Mono)

**Llamada a un canal favorito**

**FAVORITE**



■ **FAVORITOS**  
Los números de canales de Favoritos se visualizan en la pantalla de sintonización de favoritos. Seleccione la emisora deseada con el cursor ó usando las teclas de números. (vea debajo)

**Configuración de la función de favoritos**

- Visualice el canal que va a colocar en la lista de favoritos.
- FAVORITE**



Mantenga pulsado FAVORITE durante varios segundos.

  - Pulse repetidamente FAVORITE para cambiar entre las páginas (1/3, 2/3, 3/3 ó salir). Al pulsar ◀▶ también cambia la página.

**Ajustes 1/3**  
 [1]  
 [2]  
 [3]  
 [4]
- ① Seleccione



② Aceptar



Pulse ▲▼ para resaltar una posición en la lista. Y luego pulse OK para memorizar el canal visualizado en esa posición.

  - También puede utilizar las teclas numéricas (1-9 y 0) para seleccionar los números de lista grabados (1-9 y 0). Al hacer esto, los números se grabarán directamente sin tener que pulsar la tecla OK.

**Ajustes 1/3**  
 [1] 26-1  
 [2]  
 [3]  
 [4]

● **Para eliminar un canal favorito**  
Un canal memorizado se podrá eliminar de la lista manteniendo pulsado FAVORITE mientras su posición está resaltada.

**Utilización de la función de favoritos**

- FAVORITE**



Pulse FAVORITE.

  - Pulse repetidamente FAVORITE para cambiar entre las páginas (1/3, 2/3, 3/3 ó salir). Al pulsar ◀▶ también cambia la página.

**Favoritos 1/3**  
 [1]  
 [2]  
 [3]  
 [4]
- Seleccione



Pulse ▲▼ ó una tecla numerada (1-9 y 0) para resaltar un canal de la lista.

  - Al seleccionar un número de canal de la lista con las teclas numeradas se visualizará directamente el canal.
- Aceptar



Pulse OK para visualizar el canal resaltado.

# Utilización de la guía de TV

La guía de TV muestra en la pantalla una lista de los programas que están siendo emitidos y de los que se emitirán en la semana próxima. Se necesita hacer la configuración inicial (pág. 14).

**1 Vista de la guía de TV (TV Guide)**

TV GUIDE ó (desde el panel delantero)

○ MENU ○ → Seleccione "TV Guide" utilizando "TVG/Foto".

**Etiqueta de servicio actual** Indentada para indicar el servicio actual visualizado

**Icono de bloqueo/desbloqueo** Indica el estado de las ventanas de video.

**Barra de servicio** Proporciona acceso a los servicios de guía principales

**Cuadro de información** Proporciona información para un elemento resaltado

**Reloj**

**Ventana de video** Muestra imágenes de TV mientras se visualiza la guía (se puede bloquear en un solo canal o desbloquear para presentar preliminarmente canales mientras usted navega por las listas y el editor de canales).

**Nota:** La ventana de video no se visualiza cuando se selecciona una fuente de entrada externa.

**Logotipo de canales** Identifica la red

**Mosaico** Visualiza un título de un programa

**Iconos de grabación/recordatorio** Indica que un programa ha sido programado para ser grabado o como recordatorio

**Resalto** Indica un mosaico activo

**Adición** Lugar donde aparece información específica de programas o productos (y también donde aparece el menú de panel)

**2 Seleccione el elemento del menú desde la barra de servicio.**

○ Seleccione ○ Establezca

(SCHEDULE / LISTINGS / SEARCH / SETUP)

■ Para visualizar información de programas o ayuda



■ Para desplazar páginas en la guía de TV



■ Para salir de la guía de TV



● SCHEDULE (PROGRAMACIÓN)



Comprueba o cambia la programación de la grabación y la reserva de recordatorios, y muestra los programas que se han grabado. (pág. 24)

● SEARCH (BUSCAR)



Busca el programa conforme al criterio de tipo y categoría. (pág. 23)

● LISTINGS (LISTADOS)



Se lista los programas de grupo de canales. (pág. 21)

● SETUP (CONFIGURACIÓN)



Hacer cambios en la configuración vigente de la Guía. (pág. 22)

## Para ver el programa

- 1 Seleccione "LISTINGS" en 2. (pág. 20)
- 2 Seleccione el programa que se emite.



(Pantalla de TV)

- 1 Seleccione "LISTINGS" en 2. (pág. 20)

- Las listas son siempre el primer servicio visualizado en la guía.
- Mueva el resalto entre las listas para
- Ver las listas de programas para hoy más 7 días (8 días en total)
  - Leer descripciones de programas
  - Sintonizar directamente un programa que está siendo emitido
  - Poner un programa para recordarlo
  - Poner un programa para su grabación
  - Para bloquear/desbloquear la ventana de video: Resalte un logotipo de canal o la etiqueta de la barra de servicio LISTINGS y pulse para visualizar la opción y bloquear/desbloquear la ventana de video.
  - Panel de acceso y adición de canales

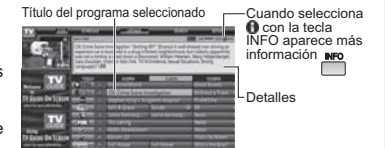

Título del programa seleccionado

○ Cuando selecciona con la tecla INFO aparece más información

○ Detalles

- 2 Seleccione LISTINGS y pulse MENU:

Video: (Video) Locked (predeterminado) – el video permanece en un solo canal. Unlocked – el video va cambiando (Desbloqueado) de canal según usted va navegando por la cuadrícula.

channel ID: (ID de canal) Both – el logotipo y el número del canal (Ambos) se visualizan en la cuadrícula. Logo – sólo el logotipo del canal se (Logo) visualiza en la cuadrícula. Number – sólo el número del canal se visualiza en la cuadrícula. (Número)

edit channels: (editar canales) Cambia el servicio de emisión que la guía usa para cada canal. Edite los canales que aparecen en la guía, ordene sus posiciones en la cuadrícula, cambie su canal de sintonización y, si tiene más de un servicio de emisión, especifique el servicio y la entrada para cada canal. Puede modificar la configuración directamente en la pantalla Channel Editor.

Utilice las teclas de números de su mando a distancia para introducir el número de canales que quiere ver o introduzca el número de horas y días que quiere avanzar o retroceder. Aparece el menú Shortcuts.

- Si introdujo un número de canal, pulse OK cuando aparezca el menú para saltar directamente al canal.
- Si introdujo un número específico de horas, pulse ► (para avanzar) o ◀ (para retroceder) cuando aparezca el menú para saltar directamente.



# Utilización de la guía de TV (Continuación)

## Reserva de un programa

**Recording**  
**Reminder**

① Seleccione "LISTINGS" en ②. (pág. 20)

② Seleccione el programa y visualice el menú del panel.

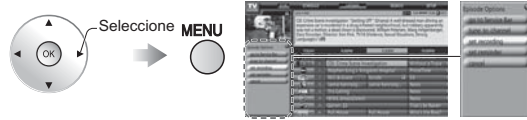

③ Seleccione "set recording" (establecer grabación) o "set reminder" (establecer recordatorio).

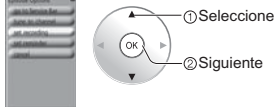

■ Para comprobar/cambiar/eliminar el contenido reservado  
➔ "SCHEDULE" (pág. 24)

④ Seleccione un elemento y establézcalo.

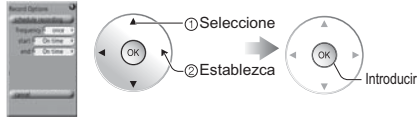

■ Para reservar con la fecha y la hora de la introducción  
➔ "Manual Recording" (Grabación manual)  
➔ "Manual Reminder" (Recordatorio manual) (pág. 25)

## Cambio de configuración

**SETUP**  
**(CONFIGURACIÓN)**

① Seleccione "SETUP" en ②. (pág. 20)



② Seleccione un elemento y siga las instrucciones de la pantalla para seguir configurando.

- |                                                                    |                                                                                     |
|--------------------------------------------------------------------|-------------------------------------------------------------------------------------|
| ● Change system settings:<br>(Cambiar configuraciones del sistema) | Cambia la configuración de su sistema y selecciona un grupo de canales alternativo. |
| ● Change channel display:<br>(Cambiar visualización de canales)    | Modifica su configuración de los canales.                                           |
| ● Change default options:<br>(Cambiar opciones predeterminadas)    | Cambia su configuración predeterminada de la guía.                                  |
| ● Display setup progress:<br>(Mostrar progreso de configuración)   | Muestra la pantalla del progreso de la configuración.                               |

### Nota

- Cuando reserve programas tendrá que hacer las configuraciones apropiadas en el equipo de grabación externo conectado a la unidad.
- Lea también el manual del equipo de grabación.

## Búsqueda de programas

**SEARCH**  
**(BUSCAR)**

① Seleccione "SEARCH" en ②. (pág. 20)

② Seleccione el tipo de búsqueda y la categoría.

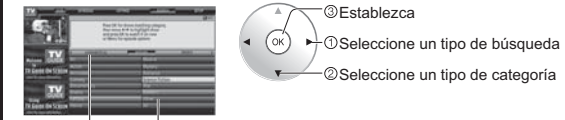

Ejemplo de subcategoría: Todo, acción, musicales...

Ejemplo de categoría:  
PELICULAS, DEPORTES

Aparece la lista de programas.

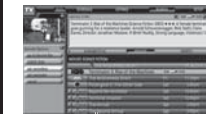

Lista de programas

- Para visualizar el programa deseado  
➔ Seleccione el programa que está emitiéndose y pulse el botón "OK".
- Para reservar programas y grabarlos  
➔ Seleccione el programa próximo y pulse el botón "MENU".  
➔ Seleccione "set recording" en el menú del panel.

■ Búsqueda de una palabra clave, actor o director específico

- ① Seleccione "KEYWORD" (PALABRA CLAVE) en ② de más arriba para la categoría y pulse el botón "OK".
- ② Seleccione "new search" (nueva búsqueda) y pulse el botón "OK".
- ③ Haga las selecciones para su búsqueda y pulse el botón "OK".
  - tipo (título, actor, director, descripción, todo)
  - categoría (películas, deportes, series, niños, TV de alta definición, todo, etc.)
  - sub(categoría) (acción, comedia, horror, todo, etc.)
- ④ Seleccione "enter keyword" (introducir palabra clave) y pulse el botón "OK".
- ⑤ Introduzca la palabra clave.



① Seleccione caracteres  
② Introduzca caracteres  
Repita

⑥ Seleccione "DONE" (HECHO) y pulse el botón "OK" ➔ Aparece la lista de programas.

# Utilización de la guía de TV (Continuación)

① Seleccione "SCHEDULE" en ②. (pág. 20)

② Seleccione "TO DO" (POR HACER).



Lista

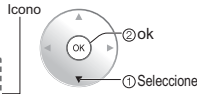

Grabación	Recordatorio	Descripción
		Una vez
		Regularmente
		Semanalmente
		Diariamente
		Apagado

Desde TO DO, pulse MENU. Aparece el menú Schedule Options. Puede establecer la clasificación mediante la grabación manual nueva o el recordatorio manual nuevo.



## ■ Para editar/eliminar reservas

- ➔ Seleccione la reserva ➔ ➔ Seleccione en el menú del panel
- delete manual recording: (eliminar grabación manual) Elimina la reserva de la grabación.
- edit manual recording: (editar grabación manual) Cambia la configuración de la reserva de grabación.
- delete manual reminder: (eliminar recordatorio manual) Elimina la reserva de visión.
- edit manual reminder: (editar recordatorio manual) Cambia la configuración de la reserva de visión.

③ Seleccione "HISTORY".

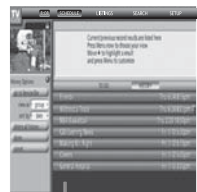

Resultado de la grabación



"Aquí se listan los resultados de la grabación actual/anterior. Pulse Menu ahora para elegir su vista. Muévase hacia abajo para resaltar un resultado y pulse Menu para personalizar".

Comprobación de reserva

**SCHEDULE**

① Seleccione "TO DO" bajo "SCHEDULE" (vea más arriba) y pulse .

② Seleccione "new manual recording" o "new manual reminder" y pulse el botón "OK".

③ Ponga la fecha, la hora, el canal y otros datos y pulse el botón "OK".



Menú del panel

(Ejemplo: Grabación manual)



## Precaución

Aparece un mensaje de conflicto en los casos siguientes:

- Cuando un programa que usted ha programado para grabar se superpone con alguna parte de otro programa programado previamente para ser grabado.
- Cuando un programa que usted ha programado para grabar se superpone con un recordatorio programado previamente para ser sintonizado automáticamente.
- Cuando un recordatorio y sintonización automática se superponen con otro recordatorio de sintonización automática.
- Cuando un recordatorio y sintonización automática se superponen con una grabación programada.

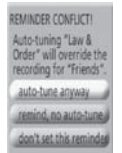

Para solucionar el conflicto tendrá que seleccionar una de las opciones siguientes (las cuales cambian según el tipo de conflicto):

- **Record anyway (Grabar de todas formas)** - graba el programa especificado y suspende la grabación del programa existente o el recordatorio de sintonización automática.
- **Don't record this show (No grabar este programa)** - cancela la grabación del programa especificado.
- **Auto-tune anyway (Autosintonizar de todas formas)** - sintoniza automáticamente el programa especificado y suspende el recordatorio de programa existente programado para la sintonización automática.
- **Remind, no auto-tune (Recordar sin autosintonizar)** - programa el recordatorio de programa especificado pero cancela la opción de sintonización automática.
- **Don't set this reminder (No establecer este recordatorio)** - cancela el recordatorio especificado.

## Reserva con fecha y hora

**Manual Recording**

**Manual Reminder**

# Para ver imágenes de tarjeta SD

Puede ver fotos tomadas con una cámara digital ó con una cámara de vídeo digital que estén guardadas en una tarjeta SD.

(El contenido de otros medios que no sean tarjetas SD puede que no se reproduzca correctamente.)

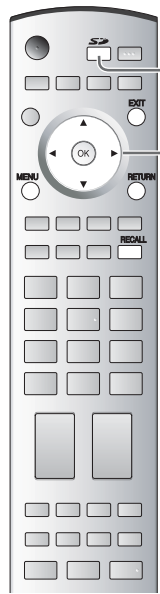
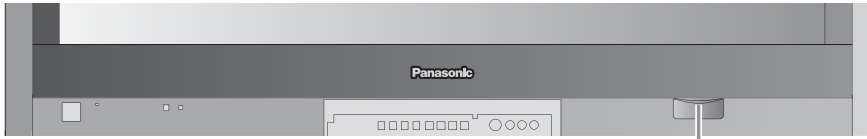

**1 Inserte la tarjeta SD.**  
 ● Para precauciones y detalles relacionados con las tarjetas SD. (pág. 28 y 53)

**2 Seleccione el modo SD.**  
 ● Seleccione "Trjt Memoria" utilizando "TVG/Foto".

**3 Seleccione los datos que va a ver.**



Se visualiza información de la imagen seleccionada.  
**Num.** : Se visualiza el número de la imagen ó el nombre del archivo.  
**Fecha** : Se visualiza la fecha de la grabación.  
**Pixel** : Se visualiza la resolución de la visualización.

**Nota**  
 ● Dependiendo del tipo JPEG, puede que el contenido de la información no se visualice correctamente.  
 Número total de imágenes

**4 Vea la imagen.**

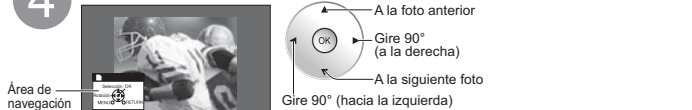

Visualizado en diaporama  
 ● Para visualizar/ocultar el área de navegación →

**Nota**  
 ● El modo SD se puede seleccionar también desde la pantalla MENU.

■ Para volver al televisor



■ Para salir



■ Para volver a la pantalla anterior



## Tarjeta SD

- Inserte la tarjeta.
- Retire la tarjeta.  
 ➔ Pulse ligeramente sobre la tarjeta SD y luego suéltela.
- Tarjetas que pueden utilizarse (capacidad máxima): Tarjeta SD (2 GB), minitarjeta SD (1 GB) (se requiere adaptador para minitarjeta SD)

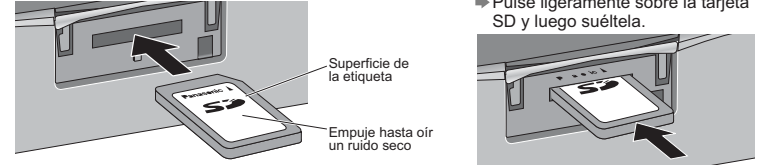

## Para cambiar la vista (modo de reproducción sencilla, ajuste de imágenes, etc.)

■ Para ver fotos en el modo de reproducción sencilla

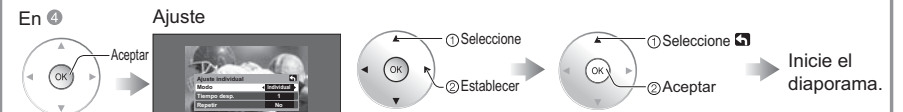

<b>Modo</b>	Ponga Individual/Diapositiva para ver imágenes individuales ó hacer diapositivas.
<b>Tiempo desp.</b>	Puede ajustar los segundos que se va a visualizar cada imagen en el modo de diapositiva.
<b>Repetir</b>	Sí ó No la función de repetición de diapositiva.

**Nota**  
 ● Para las imágenes de tamaño grande, el tiempo de visualización será superior al número de segundos establecido.  
 ● Para detenerse en medio del ciclo ➔ Pulse el botón "OK"

■ Para ajustar la imagen  
 Cuando se pulse MENU se visualizará el menú de ajuste de imagen.



● Para visualizar/ocultar el área de navegación  
 ➔



# Tarjeta SD: Notas y precauciones

## Mensajes de advertencia de tarjeta

Mensaje	Significado/Acción
Tarjeta de memoria presente?	<ul style="list-style-type: none"> <li>La tarjeta no está insertada ó esta unidad no es compatible con el formato.</li> </ul>
No existe archivo	<ul style="list-style-type: none"> <li>La tarjeta no tiene datos ó este tipo de datos no es compatible.</li> </ul>

## Cuidados al manejar la tarjeta:

- No retire la tarjeta mientras la unidad está accediendo a los datos (esto puede dañar la tarjeta ó la unidad).
- No toque las terminales de la parte posterior de la tarjeta SD.
- No ejerza sobre la tarjeta una presión fuerte ni la golpee.
- Inserte la tarjeta en el sentido correcto (de lo contrario, la tarjeta podría dañarse).
- La interferencia eléctrica, la electricidad estática ó el funcionamiento erróneo pueden dañar los datos ó la tarjeta.
- Haga una copia de seguridad de los datos grabados a intervalos regulares por si estos se deterioran ó se dañan, ó por si la unidad funciona de forma errática. (Panasonic no acepta ninguna responsabilidad por el deterioro ó daño que puedan sufrir los datos grabados.)

# Para ver vídeos y DVDs

Algunos dispositivos de Panasonic conectados al televisor pueden ser controlados con el mando a distancia.

Para controlar los productos de otros fabricantes se necesita programar el mando a distancia. (pág. 45)

**1** Con la videgrabadora ó DVD encendido  
**Cambie a entrada externa**  
Pulse para visualizar el menú de selección de entrada.  
**TV/VIDEO**

**2** **Seleccione el modo de entrada.**  
**Seleccionar entrada**

[1] TV	[2] Componente 1	[3] Componente 2
[4] HDMI 1	[5] HDMI 2	[6] Video 1
[7] Video 2	[8] Video 3	[9] PC

(Pantalla inicial)

● La terminal y la etiqueta del dispositivo conectado se indican.  
Para cambiar la etiqueta de entrada (pág. 42)

**3** **Utilice**  
la videgrabadora ó DVD con el mando a distancia (ejemplo)

Pulse la tecla de número correspondiente en el mando a distancia para seleccionar la entrada de su elección.

Pulse la flecha ascendente/descendente para seleccionar la entrada de su elección, y luego pulse "OK".

- Si, durante la selección, no se realiza ninguna acción durante varios segundos, se saldrá del menú de selección de entrada y la entrada actual se seleccionará automáticamente.

Etiqueta Terminal

[ejemplo]

## ■ Para volver al televisor TV/VIDEO



### Nota

- Para conocer detalles, vea el manual del equipo ó pregunte a su concesionario local.

	Videgrabadora	DVD
	Grabación de videgrabadora	Grabación
	—	Abertura/Cierre
	—	Salto hacia adelante/atrás
	Retroceso/Avance rápido	Retroceso/Avance
	Parada	Parada
	Pausa	Pausa
	Reproducción	Reproducción

(Para hacer otras operaciones, vea la pág. 48.)

# Visualización de la pantalla del PC en el televisor

La pantalla del PC conectado a la unidad se podrá visualizar en el televisor.  
También podrá escuchar el sonido del PC con el cable de audio conectado. Para conectar el PC (pág. 46)

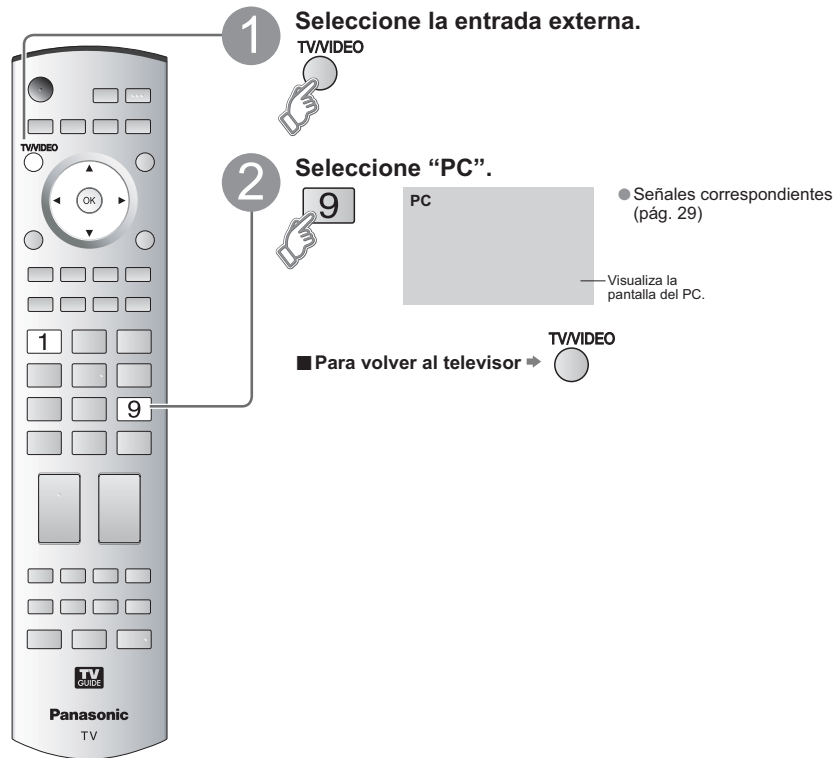

## ■ Configuración del menú del PC (cambiado según se desee)

● Para hacer configuraciones → "Cómo utilizar las funciones de los menús" ① a ④ (pág. 32)

Menú	Elemento	Ajustes / Configuraciones (alternativas)
Imagen	Normal	Repone el ajuste del PC
	Sincronía	<ul style="list-style-type: none"> <li>● H / V : Las señales de sincronización horizontal y vertical se introducen desde el conector HD/VD.</li> <li>● En Verde : Utiliza una señal sincronizada en la señal G de video que fue introducida por el conector G.</li> </ul>
	Pto. de Reloj	Alivia el problema si una imagen parece que tiene franjas verticales o parpadea o queda borrosa parcialmente.
	Pos. Horiz.	Ajusta la posición horizontal.
	Posición Vert	Ajusta la posición vertical.
	Fase de Reloj	Alivia el problema si toda la imagen parece que parpadea o está borrosa. Ajuste primero el reloj de puntos para obtener una imagen tan buena como sea posible, y luego ajuste la fase de reloj para que aparezca una imagen clara. <b>Nota</b> Tal vez no sea posible visualizar una imagen clara debido a que las señales de entrada no son buenas.
	Resolución	Cambia a visualización panorámica. <ul style="list-style-type: none"> <li>● Señal de entrada cambiada de VGA a WVGA</li> <li>● Señal de entrada cambiada de XGA a WXGA</li> </ul>
	Frecuencia H/Frecuencia V	(Visualiza las frecuencias de la señal de PC que está siendo ajustada.) Visualiza las frecuencias H (horizontal)/V (vertical). <ul style="list-style-type: none"> <li>● Gama de visualizaciones</li> <li>Horizontal 15 - 110 kHz</li> <li>Vertical 48 - 120 Hz</li> </ul>
	Ajuste PC	

● Menú de audio (pág. 32)

● Para la entrada de PC sólo se puede dar salida a señales de audio desde los terminales PROG. OUT.

# Cómo utilizar las funciones de los menús

Varios menús le permiten seleccionar configuraciones para la imagen, el sonido y otras funciones, para que usted pueda disfrutar viendo la televisión como usted desee.

**1 Visualice el menú**  
**MENU** ● Visualiza las funciones que pueden establecerse (cambia según la señal de entrada).

**2 Seleccione el menú**  
 Menú  
 Imagen  
 Audio  
 Cronómetro  
 Bloqueo  
 TVG/Foto  
 Ajuste

**3 Seleccione el elemento**  
 Imagen 1/2  
 Normal SI  
 Modo Estándar  
 Contraste +30  
 Brillo 0  
 Color 0  
 Tinte 0  
 Nitidez +10

**4 Ajuste ó seleccione**  
 Imagen 1/2  
 Normal SI  
 Modo Estándar  
 Contraste +30  
 Brillo 0  
 Color 0  
 Tinte 0  
 Nitidez +10

■ Para volver al televisor  
**EXIT**

■ Para volver a la pantalla anterior  
**RETURN**

Menú	Elemento
Imagen	Normal
	Modo
	Contraste, Brillo, Color, Tinte, Nitidez
	Temp color
	Admi. colores
	S.S.A.C.
	Ajuste acerc.
	Ajuste PC
	Otros ajustes
	Reduc de ruido 3D Y/C filtro
Audio	Matriz color
	MPEG NR
	Nivel obscuro
	Normal
	Bajos
	Altos
	Balance
	Sonido IA
	Otros ajustes
	BBE VIVA 3D
Cronómetro Bloqueo TVG/ Foto	BBE
	Envolvente
	Altavoces
	Ent. HDMI1
	Ent. HDMI2
	Norm. de audio
	Apagado, Cronómetro 1-5
	Trjt Memoria
	TV Guide
	Búsqueda
Ajuste	Idioma
	Reloj
	Programa canal
	Títulos de entradas
	CC
	Luz tarj SD
	Otros ajustes
	Autoencendido
	Barra lateral
	Para prog-out
Ctrl con HDMI	
Apaga control	
Prende control	
Acerca de	
Restaurar	

● En el modo AV, el menú Audio y el menú Ajuste ofrecen un número menor de opciones.

Ajustes / Configuraciones (alternativas)	
Restablece la configuración del menú de imagen (excepto para "Otros ajustes").	Normal No
Modo de imagen básico (Vivid/Estándar/Cinema) (pág. 55)	Modo Estándar
Ajusta el color, el brillo, etc. para que cada modo de imagen se ajuste a sus gustos.	Contraste +30 Brillo 0 Color 0
Selecciona el nivel de los colores cálidos (rojo) y de los colores fríos (azul). (Rojo/Azul/Normal)	Temp color Azul
Admi. colores realza la reproducción de los colores verde y azul, especialmente las escenas exteriores. (Sí/No)	Admi. colores No
Ajusta el brillo y la gradación en consecuencia para poder optimizar el contraste. (Sí/No)	S.S.A.C. No
Ajusta la alineación vertical y el tamaño cuando el ajuste del aspecto es "ACERC" (pág. 52)	Ajuste acerc.
Establece la pantalla del PC (pág. 30)	Ajuste PC
Reduce el ruido en el canal, comúnmente llamado efecto de nieve. Permanece en No cuando se recibe una señal intensa. (Sí/No)	Reduc de ruido No
Minimiza el ruido y la diafofía cromática de la imagen. (Sí/No)	3D Y/C filtro No
Selecciona la resolución de la imagen de los dispositivos conectados a componentes. (SD/HD)	Matriz color SD
● SD: Visión normal HD: Visión de alta definición	
● Sólo se acepta la señal 480p, la televisión convencional (NTSC) no se está disponible.	
Reduce el ruido de las señales digitales específicas de DVD, STB, etc. (Sí/No)	MPEG NR No
Seleccione Oscuro ó Claro. Sólo es válido para las señales de entrada externas. (Oscuro/Claro)	Nivel obscuro Oscuro
Repone los ajustes de Bajos, Altos y Balance los ajustes predeterminados en la fábrica.	Normal Si
Aumenta ó disminuye la respuesta de los graves.	Bajos +7
Aumenta ó disminuye la respuesta de los agudos.	Altos +7
Realza el volúmen de los altavoces izquierdo / derecho.	Balance 0
Iguale los niveles del sonido en todos los canales y entradas VIDEO. (Sí/No)	Sonido IA Si
BBE VIVA HD3D (High Definition 3D) Sound proporciona una imagen tridimensional natural de música precisa con sonido de alta fidelidad. BBE mejora la claridad del sonido, mientras que la anchura, la profundidad y la altura de la imagen de sonido son expandidas mediante el proceso de sonido tridimensional exclusivo de BBE. BBE VIVA HD3D Sound es compatible con todos los programas de TV, incluyendo los de noticias, música, dramas, películas y deportes, y también juegos electrónicos. (Sí/No)	BBE VIVA 3D Si
El sonido de alta definición BBE restablece la claridad y la presencia para entender mejor las palabras habladas y dar más realismo a la música. (Sí/No)	BBE Si
Mejora la respuesta de audio cuando se escucha sonido estéreo. (Sí/No)	Envolvente No
Cambia a "No" cuando se utilizan altavoces externos. (Sí/No)	Altavoces Si
● "Sonido IA", "Envolvente" y "Norm. de audio" no funcionan si se selecciona "No".	
Selecciona según la señal cuando está conectado HDMI. (Auto/Digital/Análogo)	Ent. HDMI1 Auto
● Auto: Selecciona automáticamente la señal analógica/digital.	Ent. HDMI2 Auto
Minimiza la diferencia de volúmen después de cambiar a entradas externas.	Norm. de audio 0
Enciende/Apaga automáticamente el televisor (pág. 44)	Apagado 60
Bloquea canales y programas. (pág. 38)	
Visualiza datos de tarjetas SD. (pág. 26)	Trjt Memoria
Introduce la guía de TV.	TV Guide
Selecciona el canal con el botón "Program up/down". (Fav./Todos)	Búsqueda Todos
● Fav.: Sólo cuando se registran canales como FAVORITE (pág. 19).	
Selecciona el idioma para los menús de la pantalla. (pág. 13)	Idioma
Ajusta el reloj (pág. 13)	Reloj
Establece los canales (pág. 40)	Programa canal
Selecciona la terminal y la etiqueta del equipo externo. (pág. 42).	Títulos de entradas
Visualiza subtítulos (pág. 42).	CC
Póngalo en "SI" si se enciende el LED de la tarjeta SD mientras ésta se inserta. (Sí/No)	Luz tarj SD Si
Enciende automáticamente el televisor cuando se enciende el receptor de televisión por cable ó un dispositivo conectado. (Sí/No)	Autoencendido No
● El cronómetro de apagado y el temporizador de encendido / apagado no funcionará si se establece "Autoencendido".	
Aumenta el brillo de la barra lateral. (No/Bajo/Medio/Alto) (modo 4:3 solamente)	Barra lateral Alto
● El ajuste recomendado es alto para impedir la "imagen remanente". (pág.55)	
Para impedir el aullido y la oscilación de la imagen, detenga la salida de la imagen y el sonido especificados en este menú (pág. 47). (No/Comp.1/Comp.2/HDMI 1/HDMI 2/Video 1/Video 2/Video 3)	Para prog-out No
● Cuando grabe con una videograbadora utilizando la guía de TV, establezca la configuración "Prog-out-stop" para el terminal conectado a la videograbadora.	
Controla los equipos conectados a los terminales HDMI (pág. 34). (Sí/No)	Ctrl con HDMI Si
● "Apaga control" y "Prende control" no funcionan si se selecciona "No".	
Establece "Apaga control" de los equipos de conexión HDMI (pág. 34). (Fijar/No)	Apaga control Fijar
Establece "Prende control" de los equipos de conexión HDMI (pág. 34). (Fijar/No)	Prende control Fijar
Visualiza versiones de TV, licencia de software e información de CableCARD™.	Acerca de
Al realizar la reposición se cancelarán todos los elementos establecidos con Ajuste como, por ejemplo, los ajustes de canales. (pág. 40)	Restaurar

● Cómo utilizar las funciones de los menús (imagen, sonido, calidad, etc.)

Funciones avanzadas

# Control con HDMI "HDAVI Control™"\*

\* Control simultáneo de todos los componentes de Panasonic equipados con "HDAVI Control" utilizando un botón de un mando a distancia.

Los productos de audio-video de Panasonic más recientes equipados con conexiones de salida HDMI pueden ser controlados utilizando el mando a distancia del televisor. Se encuentra disponible un número limitado de características tales como el control del volumen del sistema de cine para casa y el cambio automático a la entrada HDMI del televisor.

- Esta función se limita a los modelos que incorporan "Control con HDMI" de Panasonic. Consulte los manuales de instrucciones individuales para obtener información relacionada con la compatibilidad.
  - No se pueden utilizar cables que no cumplan con HDMI.
  - Se recomienda utilizar un cable HDMI de Panasonic.
- Número de pieza recomendada: RP-CDHG15 (1,5 m), RP-CDHG30 (3,0 m), RP-CDHG50 (5,0 m)

- 1 Visualice el menú.**  
Pulsar el botón **MENU**.
- 2 Seleccione "Ajuste".**  
Pulsar el botón **OK** para seleccionar "Ajuste". Pulsar el botón **OK** para ir al siguiente ítem.
- 3 Seleccione "Otros ajustes".**  
Pulsar el botón **OK** para seleccionar "Otros ajustes". Pulsar el botón **OK** para ir al siguiente ítem.
- 4 Seleccione "Ctrl con HDMI".**  
Pulsar el botón **OK** para seleccionar "Ctrl con HDMI".
- 5 Seleccione "Si".**  
Pulsar el botón **OK** para seleccionar "Si". Pulsar el botón **OK** para cambiar.

- Para volver al televisor  
Pulsar el botón **EXIT**.
- Para volver a la pantalla anterior  
Pulsar el botón **RETURN**.

● La opción predeterminada es "Si". Si no se ha conectado un equipo HDMI o si se utiliza un equipo HDMI estándar (sin "control con HDMI"), seleccione "No".

## Cambio de entrada automático

## Altavoces de cine para casa

## Prende control

## Apaga control

## Reproducción de cine para casa con un toque

Al empezar la reproducción de DIGA, reproductor de cine para casa ó equipo de cine para casa RAM, la entrada del televisor cambia automáticamente a la entrada correspondiente al equipo de reproducción.

- Para el equipo de cine para casa RAM, los altavoces cambian automáticamente al modo de cine para casa. Si se utiliza la operación DIGA, la entrada del televisor cambia automáticamente a DIGA y se visualiza el menú DIGA.

Puede controlar los altavoces de cine para casa con el mando a distancia del televisor.

Cuando un sistema de cine para casa "Control con HDMI" de Panasonic se conecta mediante la entrada HDMI (1 ó 2) aparece "Altavoces ext." con el icono de altavoz.

Al pulsar el botón OK se cambia entre el control del volumen del televisor y del equipo de cine para casa.

- "Ctrl con HDMI" debe ponerse en "Si".
- Limitado a los modelos más recientes de equipo de cine para casa, equipo de cine para casa RAM y DIGA/DVD de Panasonic con "Control con HDMI".

- 1 Visualice el menú. ➔ **MENU**
- 2 Seleccione "Altavoces ext." ó "Altavoces int."

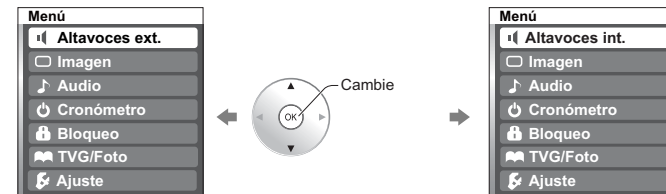

### ■ Altavoces ext.

Ajustes para amplificador Panasonic, reproductor de cine para casa Panasonic y equipo de cine para casa RAM Panasonic

Subida / Bajada de volumen ➔ **vol.** ➔ Silenciamiento ➔ **MUTE**

### ■ Altavoces int.:

Los altavoces del televisor están activos.

- Cuando seleccione "Altavoces ext.", el sonido de los altavoces del televisor se silenciará.
- Cuando se seleccione "Altavoces ext.", el volumen del sistema de cine para casa podrá subirse ó bajarse con el botón de volumen del mando a distancia del televisor. El televisor mostrará "Altavoces ext+/-" en la pantalla.
- Si el equipo de cine para casa/equipo de cine para casa RAM/reproductor de cine para casa está apagado, al seleccionar la opción "Altavoces ext." el equipo se encenderá automáticamente. Vea "Prende control" más abajo.
- Si el equipo de cine para casa/reproductor de cine para casa/equipo de cine para casa RAM está apagado, los altavoces cambiarán automáticamente al televisor.

Cuando se seleccione "Fijar", esto permitirá que el televisor se encienda y cambie automáticamente a la entrada HDMI apropiada, siempre que un reproductor/grabadora de DVD compatible con "Control con HDMI" se encuentre inicialmente encendido ó el modo de reproducción esté seleccionado.

Cuando se seleccione "Fijar", esto permitirá que el televisor se apague y también apague el equipo de cine para casa/equipo de cine para casa RAM/reproductor de cine para casa y/o reproductor DIGA-DVD.

Si se pulsa la tecla "ONE TOUCH PLAY" en el mando a distancia del amplificador de AV ó del reproductor de cine para casa, la secuencia de operaciones siguientes se realiza automáticamente.

- 1 El equipo de cine para casa/reproductor de cine para casa se enciende y empieza la reproducción.
- 2 El televisor se enciende y se muestra la pantalla de reproducción.
- 3 El audio se silencia y el televisor cambia al modo de cine para casa.

### Precaución

- El televisor permanecerá encendido aunque se apague el equipo compatible con "Control con HDMI".

### Nota

- Antes de utilizar las funciones de control HDMI, el equipo conectado (DIGA, cine para casa RAM, reproductor de cine para casa, amplificador AV) deberá configurarse. Para conocer detalles, vea el manual de funcionamiento de cada equipo.
- Para conocer detalles de la conexión del equipo, vea la pág. 36.

# Control con HDMI "HDAVI Control™"

## Conexiones HDMI recomendadas

Siga los diagramas de conexiones de abajo para hacer el control HDMI de un solo equipo AV como, por ejemplo, una grabadora DIGA/DVD, un equipo de cine para casa RAM ó un reproductor de cine para casa de Panasonic. Consulte la página 34 para conocer la configuración del menú Ajuste e información de control adicional.

● Los cables HDMI y/u ópticos no son suministrados.

Si se cambia la conexión (o configuración) del equipo compatible con el control HDMI, desconecte la alimentación de todos los equipos está conectada (para que esta unidad reconozca correctamente el equipo conectado) y compruebe que funcione el equipo DIGA, el equipo de cine para casa RAM y el reproductor de cine para casa.

## Conexión de esta unidad a una grabadora DVD, equipo de cine para casa RAM ó reproductor de cine para casa

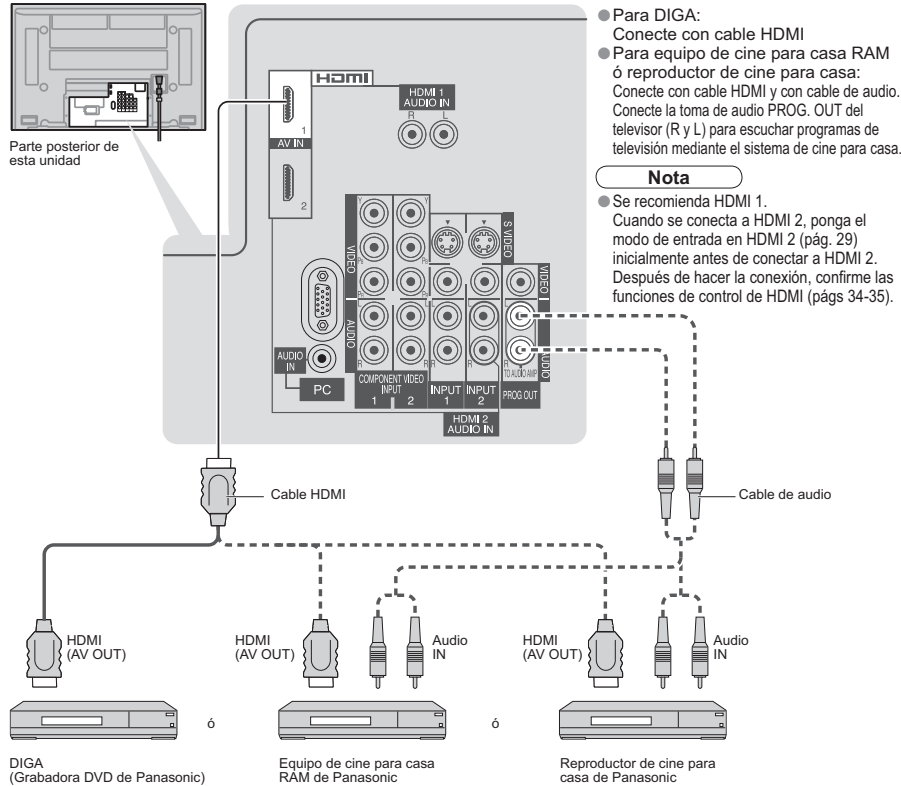

## Configuración de esta unidad después de la conexión

Después de hacer las conexiones como se muestra arriba, ponga "Ctrl con HDMI" (bajo "Otros ajustes") en "SI" utilizando el menú Ajuste (pág. 34).

### Nota

● Los equipos HDMI individuales tal vez requieran configuraciones de menús específicas adicionales para cada modelo. Consulte sus manuales de instrucciones respectivos.

## Conexión de esta unidad a una grabadora DVD y amplificador AV

Cuando utilice un receptor de audio-vídeo "Control con HDMI" y una grabadora DIGA compatible, utilice una conexión en cadena como se muestra abajo.

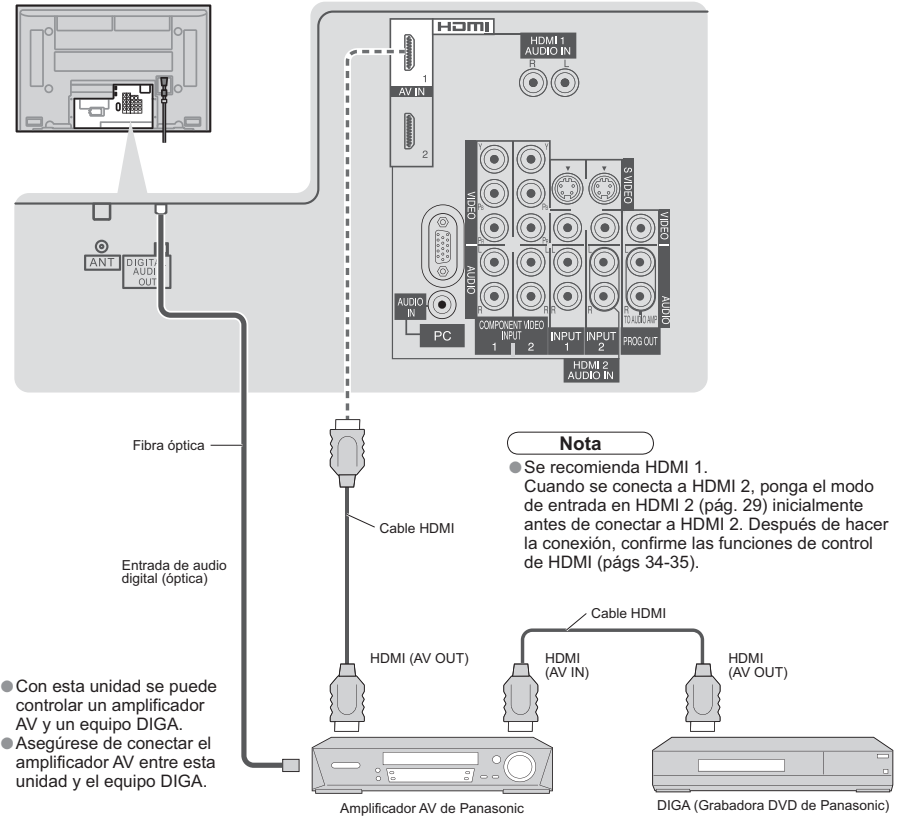

- Con esta unidad se puede controlar un amplificador AV y un equipo DIGA.
- Asegúrese de conectar el amplificador AV entre esta unidad y el equipo DIGA.

## Configuración de esta unidad después de la conexión

Después de hacer las conexiones como se muestra arriba, ponga "Ctrl con HDMI" (bajo "Otros ajustes") en "SI" utilizando el menú Ajuste (pág. 34).

### Nota

- Los equipos HDMI individuales tal vez requieran configuraciones de menús específicas adicionales para cada modelo. Consulte sus manuales de instrucciones respectivos.
- Cuando el audio de otro equipo conectado a esta unidad a través de HDMI salga utilizando "DIGITAL AUDIO OUT" de esta unidad, el sistema cambiará a audio 2CH. (Cuando conecte a un amplificador AV a través de HDMI podrá disfrutar de un sonido de calidad más alto.)

# Bloqueo de canales

Puede bloquear canales ó programas especificados para impedir que los niños vean su contenido censurable.

**1 Visualice el menú MENU**

**2 Seleccione "Bloqueo".**  
Cada vez que visualice el menú Bloqueo se le pedirá que introduzca su contraseña.

**3 Introduzca su contraseña de 4 dígitos.**  
Para ver un programa bloqueado ó cambiar los ajustes de calificación deberá introducir un código de 4 dígitos.

**4 Seleccione el modo de bloqueo.**

■ Para salir  
EXIT

### Precaución

- Anote su contraseña por si la olvida. (Si ha olvidado su contraseña, consulte a su concesionario local.)

### Nota

- Cuando seleccione un canal bloqueado se visualizará un mensaje que le permitirá ver el canal si usted introduce su contraseña.

- Apagado: "Bloqueo de canal" no se activa.
- All: Bloquea todos los canales y las entradas externas.
- Game: Bloquea los canales 3 y 4 y las entradas externas.
- CNL: Bloquea canales especificados (analógicos/digitales).

### ■ Para cambiar la contraseña

- ① En ④, seleccione "Cambiar código" y pulse el botón "OK"
- ② Introduzca dos veces la nueva contraseña de 4 dígitos.

### ■ Para cancelar "Bloqueo de canal"

- Seleccione "Apagado" en ④.

### ■ Para seleccionar el canal ó la calificación del programa que va a bloquear

#### Bloqueo de canal

Seleccione hasta 7 (1-7) canales para bloquearlos. Estos canales se bloquearán independientemente de la calificación del programa. Seleccione "CNL" en ④ en la pág. 38.

#### ① Seleccione "Canal"

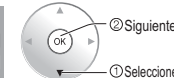
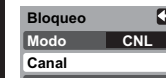

#### ② Seleccione el canal que va a bloquear.

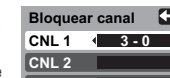

#### Bloqueo de programa

#### ■ Para establecer el nivel de calificación

La tecnología "V-chip" permite que los programas restringidos sean bloqueados según las calificaciones de televisión.

#### ① Seleccione "Programa"

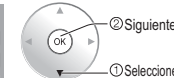
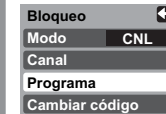

#### ② Seleccione la categoría de calificación que quiera seguir.

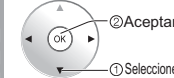

- MPAA : Calificaciones para películas de los EE.UU.
- U.S.TV : Calificaciones para programas de televisión de los EE.UU.
- C.E.L.R. : Calificaciones para el inglés de Canadá
- C.F.L.R. : Calificaciones para el francés de Canadá

#### ③ Seleccione la calificación que va a bloquear.



Ejemplo de "MPAA" (Calificaciones para películas de los EE.UU.)

No	Sin calificación
G	Público en general: Todos los públicos
PG	Se recomienda el acompañamiento de los padres
PG-13	Aviso para los padres: No es apropiado para menores de 13 años
R	Restringido: Los menores de 17 años necesitan ser acompañados por los padres ó una persona adulta
NC-17	No se admite que ningún menor de 17 años vea el programa
X	Adultos solamente

- Para obtener otra información (pág. 51)

#### ■ Para desactivar la grabación del programa bloqueado

- ➔ Seleccione "Salida a monitor" en el menú ② de bloqueo de programas.

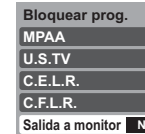

- Si : Activa la salida del terminal del monitor para los programas que han sido establecidos en "Bloqueo".
- No : Desactiva la salida del terminal del monitor para los programas que han sido establecidos en "Bloqueo".

### Precaución

- El sistema V-Chip que se utiliza en este aparato es capaz de bloquear los programas "NR" (no clasificados, no aplicables y ninguno) de acuerdo con las normas de la FCC indicadas en la Sección 15.120(e)(2). Si se elige la opción de bloqueo de programas "NR", "podrán producirse resultados inesperados y posiblemente confusos, y usted tal vez no pueda recibir anuncios de emergencia ó ninguno de los tipos de programación siguientes".
- Anuncios de emergencia (mensajes EAS, avisos del tiempo y otros)
- Programas locales • Noticias • Política • Anuncios de servicios públicos • Religión • Deportes • Tiempo

### Nota

- La calificación No es independiente de otras calificaciones.
- Cuando bloquee una edad específica basándose en el nivel de calificación, la calificación No y cualquier otra calificación más restrictiva también se bloqueará.

# Edición y configuración de canales

Los ajustes del canal actual se pueden cambiar según sus necesidades y las condiciones de la recepción.

**1 Visualice el menú MENU**

**2 Seleccione "Ajuste".**

**3 Seleccione "Programa canal".**

**4 Seleccione la función**

**5 Establezca**

■ Para salir EXIT

**Auto**  
Ajuste automático

**Manual**  
Ajuste manual.

**Medidor de señal**  
Compruebe la intensidad de la señal.

- Para restablecer los ajustes del menú Ajuste
- 1 Seleccione "Restaurar" en el menú Ajuste (Ⓜ) y pulse el botón "OK".
  - 2 Introduzca su contraseña de 4 dígitos con los botones de números.
  - 3 Seleccione "Sí" en la pantalla de confirmación y pulse el botón "OK".

Busca y agrega automáticamente los canales que pueden recibirse a la memoria.

- 1 Seleccione "Ent. ANT"  
→ (Seleccione Cable ó Antena)
- 2 Seleccione "Modo"  
→ Seleccione Todos ó Análogo  
Todos : Análogo y digital  
Análogo : Análogo solamente

Programa auto

Ent. ANT Cable

Modo Todos

Iniciar escaneo

1 Selección

2 Establezca

- 3 Seleccione "Iniciar escaneo"
- Las configuraciones se hacen automáticamente
- Vaya al paso 4 de abajo después de completar el ajuste.
  - Todos los canales memorizados previamente se borrarán.

Utilice este procedimiento cuando cambie la configuración de los canales de recepción ó cuando cambie la visualización de los canales. Además, utilícelo también para agregar ó eliminar manualmente canales que se encuentran en la lista de canales.

- 1 Seleccione "Editar"
  - 2 Seleccione el elemento que quiera editar.
- Títulos Favoritos Agregar

- Títulos: Cambio del identificador de emisoras
- Favoritos: Registra los canales en la lista de favoritos.
- Agregar: Agrega ó elimina canales Encendido/apagado de sintonía secuencial

- 3 Edite
- Títulos**
- Seleccionar títulos Aceptar
- Predeterminado
- Título manual
- Cambio de nombre (máximo de 7 caracteres disponibles)
- Favoritos**
- Favoritos Aceptar
- Favoritos 12
- Favoritos**
- Seleccione el número.
- Agregar**
- Pulse el botón "OK" para seleccionar "Sí" (agregar) ó "No" (eliminar).
- 4 Seleccione "Aceptar"
- Pulse para mover el cursor a "Aceptar"
- Aceptar (para introducir su programa)

Compruebe la intensidad de la señal si se encuentra interferencia ó se congela una imagen digital.

Medidor de señal

CNL 2-1

Nivel de señal

Actual 85 %

Nivel máximo 85 %

Intensidad de la señal

1 Selección el canal.

2 Aceptar

- Si la señal es débil compruebe la antena. Si no encuentra ningún problema, consulte a su concesionario local.

- Nota**
- No está disponible si se selecciona "Cable" en "Ent. ANT" (vea más arriba).
  - Sólo es eficaz para los canales digitales.

- Mientras está activado "Bloqueo de canal" (pág. 38), si se selecciona Auto/Manual/Medidor de señal, se visualizará "Ingresar contraseña".

# Títulos de entradas/Subtítulos

**1 Visualice el menú MENU**

**2 Seleccione "Ajuste".**

**3 Seleccione "Títulos de entradas" ó "CC".**

**4 Establezca**

■ Para salir EXIT

**Títulos de entradas**

Etiquetas de visualización de dispositivos externos

**CC**

Visualización de subtítulos

Los dispositivos conectados a los terminales de entrada externos se pueden etiquetar para identificarlos más fácilmente durante la selección de entrada. (En el modo de selección de entrada de la página 29 ②)

## Selección el terminal y la etiqueta del equipo externo.

Títulos de ent.	
Comp. 1	BRINCAR
Comp. 2	BRINCAR
HDMI 1	DVD
HDMI 2	AUX
Video 1	VCR
Video 2	BRINCAR

Títulos de ent.	
Video 3	BRINCAR
PC	BRINCAR

① Selección  
② Establezca

● Terminales: Comp.1-2/HDMI1-2/Video1-3/PC  
● Etiqueta: BRINCAR\*/VCR/DVD/CABLE/DBS/PVR/JUEGO/AUX/[BLANCO] (Para el terminal PC, sólo se encuentran disponibles SKIP y [BLANK].)

\* Si se selecciona "BRINCAR" para una terminal no conectada, su entrada se omitirá cuando se cambie con el botón TV/VIDEO.

Etiqueta Terminal  
Video 1 VCR  
[ejemplo]

La televisión incluye un decodificador incorporado capaz de proporcionar una visualización de texto del audio. El programa que esté siendo transmitido deberá tener información de subtítulos ocultos (CC). (pág. 52)

## ■ Seleccione el elemento y establézcalo.

CC	
Modo	No
Análogo	CC1
Digital	Principal
Aj. digitales	
Inicializar CC	

① Selección  
② Establezca

● La configuración en "Análogo" ó "Digital" depende de la emisora.

**Modo**  
Seleccione "SI" (cuando no se utilice "No").

**Análogo** (Elija el servicio de subtítulos de las emisiones analógicas.)  
CC1-4: Información relacionada con las imágenes (Aparece en la parte inferior de la pantalla.)  
T1-4: Información textual (Aparece en toda la pantalla.)

**Digital** (El menú Subtítulos digitales le permite configurar la forma en que va a ver los subtítulos digitales.)  
Presione para seleccionar la opción.  
● "Principal", "Secund.", "Servicio 3", "Servicio 4", "Servicio 5", "Servicio 6"

## ■ Para hacer configuraciones de visualización más a fondo en los programas digitales

① Seleccione "Aj. digitales" y pulse el botón "OK".  
② Seleccione el elemento y establézcalo.

Aj. digitales	
Tamaño	Automático
Letra	Automático
Estilo	Automático

① Selección  
② Establezca

● Tamaño: Tamaño del texto  
● Letra: Fuente del texto  
● Estilo: Estilo del texto (Elevado, Deprimido, etc.)  
● Frente: Color del texto  
● Opacidad frontal: Opacidad del texto  
● Fondo: Color de la caja de texto  
● Fond obscuro: Opacidad de la caja de texto  
● Contorno: Color del contorno del texto (Identifique las opciones de configuración en la pantalla.)

## ■ Para restablecer la configuración

Seleccione "Inicializar CC" y pulse el botón "OK".



# Utilización del temporizador

El televisor se puede encender/apagar automáticamente en la fecha y a la hora designadas.  
 ● El reloj deberá estar puesto en hora antes de hacer los ajustes de la hora de encendido/apagado. (pág. 13)

- Visualice el menú**  
 Presione el botón **MENU**.
- Seleccione "Cronómetro".**  
 Seleccione el ítem **Cronómetro** en el menú.  
 ● Seleccione (1) ● Siguiente (2)
- Seleccione el temporizador que va a establecer.**  
 Seleccione el ítem que desea configurar.  
 ● Seleccione (1) ● Siguiente (2)
- Establezca el temporizador.**
  - **Para establecer "Apagado" (Temporizador de apagado)**  
 Pulse para que la unidad se apague automáticamente después de transcurrir un tiempo preseleccionado.  
 ● 0/30/60/90 (minutos)  
 Seleccione el tiempo deseado en el menú **Apagado**.
  - **Para salir**  
 Presione el botón **EXIT**.
  - **Para volver a la pantalla anterior**  
 Presione el botón **RETURN**.

**Nota**  
 ● El televisor se apaga automáticamente después de pasar 90 minutos cuando se enciende mediante el Cronómetro. Esto se cancelará si se selecciona Apagar ó se presiona una tecla.

# Operación del equipo periférico

Puede controlar los componentes de otros fabricantes utilizando el control remoto de este televisor.

- Conecte el equipo externo al televisor y apague los equipos externos.**
- Pulse simultáneamente ambos botones durante más de 3 segundos.**  
 ● Suelte los botones cuando los botones de selección de equipo empiecen a parpadear.
- Seleccione el equipo** con el botón de selección de equipo.  
 ● El botón seleccionado permanece encendido (los demás botones no se encienden).
- Introduzca el equipo con un código de mando a distancia de 4 dígitos.** (pág. 49-50)
- Confirme el equipo con el mando a distancia.**  
 ● El dispositivo externo se enciende.

■ **Si el equipo no funciona con mando a distancia**  
 ● Cuando su dispositivo tenga un solo código  
 ➔ Introduzca de nuevo el código de mando a distancia.  
 ● Cuando su dispositivo tenga múltiples códigos  
 ➔ Cambie el código con el botón de arriba y pruebe de nuevo (pág. 49-50)

**Precaución**  
 ● El registro fallará si se introduce el código equivocado ó si tarda más de 30 segundos en registrarse.

**Para encontrar un código que no está en la lista de códigos**

Este procedimiento busca todos los códigos, y recibe el nombre de "método secuencial".

- Después del paso 3 de más arriba, cambie el código y pruebe.**  
 ● Cambie (1) ● Operar el equipo con el mando a distancia. (pág. 48)
- Cuando se encuentre el código correcto.**  
 ● Repita hasta encontrar el código.  
 ● Puede que tengan que hacerse muchos intentos antes de encontrar el código correcto.

# Conexiones AV recomendadas

Estos diagramas muestran nuestras recomendaciones sobre cómo conectar el televisor a varios equipos. Para hacer otras conexiones, consulte las instrucciones de cada equipo, la ilustración de abajo y las especificaciones (pág. 61). Para obtener ayuda adicional, visite nuestro sitio Web [www.panasonic.com](http://www.panasonic.com).

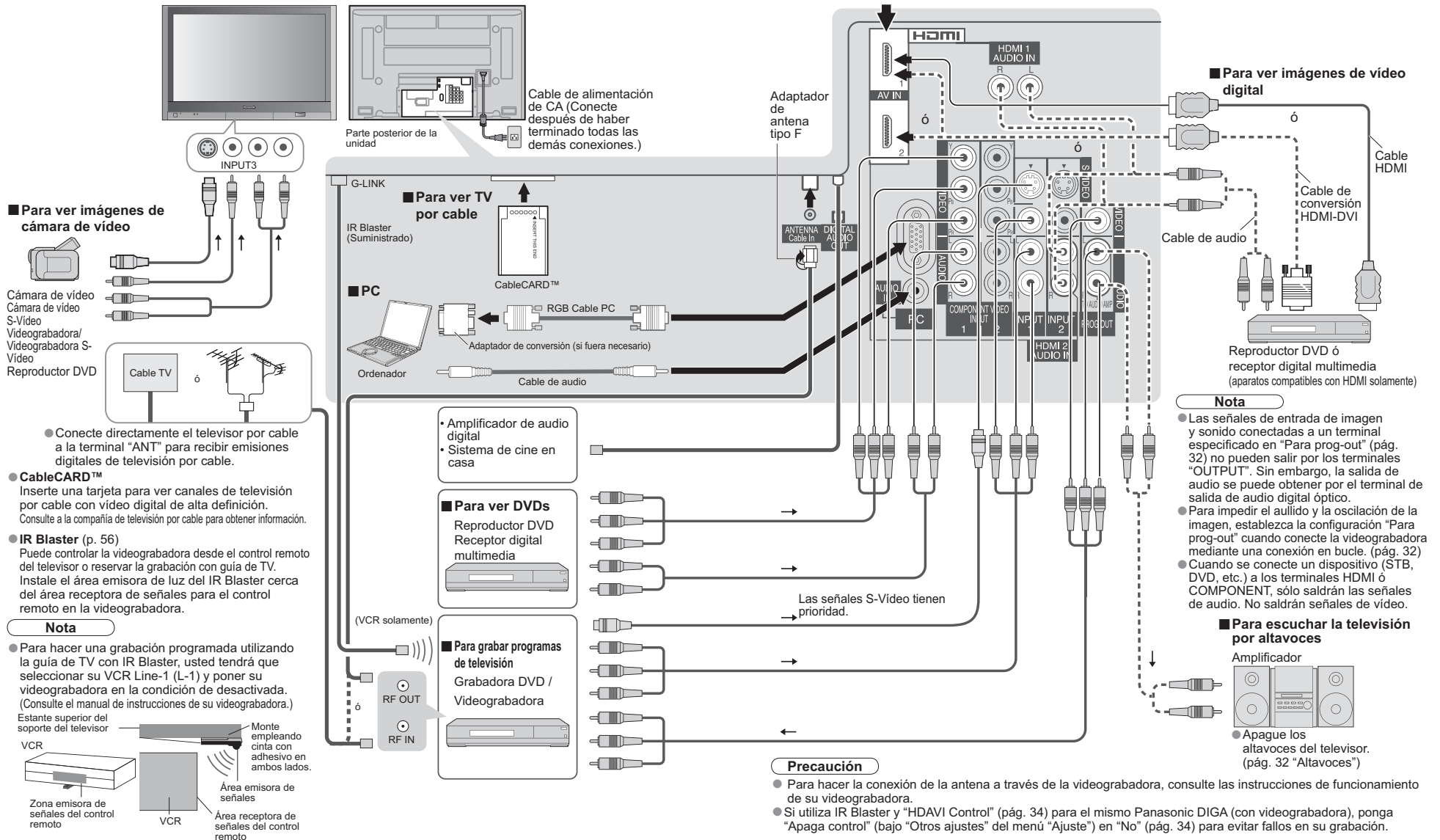



# Operaciones del mando a distancia/Lista de códigos

## ■ Lista de códigos de mando a distancia

Combinación de DBS/PVR (VCR)							
Marca	Código	Marca	Código	Marca	Código	Marca	Código
Hughes Network Systems	0739	Philips	0739				
		Samsung	0739				
PVR (VCR)							
ABS	1972	Hughes Network Systems	0739	Niveus Media	1972	Systemax	1972
Alienware	1972			Northgate	1972	Tagar Systems	1972
CyberPower	1972	Humax	0739	Panasonic	0616		
Dell	1972	Hush	1972	Philips	0618, 0739	Tivo	0618, 0636, 0739
DirecTV	0739	iBUYPOWER	1972	RCA	0880	Toshiba	1008, 1972
Gateway	1972	Linksys	1972	ReplayTV	0614, 0616	Touch	1972
Hewlett Packard	1972	Media Center PC	1972	Sonic Blue	0614, 0616	Viewsonic	1972
Howard Computers	1972	Microsoft	1972	Sony	0636, 1972	Voodoo	1972
HP	1972	Mind	1972	Stack 9	1972	ZT Group	1972
DVD (DVD)							
Adcom	1094	GoldStar	0741	Onkyo	0503, 0792	Sensory Science	1158
Allegro	0869	Gradiente	0490			Sharp	0630, 0675, 0752, 1256
		Grundig	0539	Panasonic	0490, 0503, 0632, 0703, 1010, 1011, 1382, 1462, 1490, 1762, 1967	Shinasonic	0533
Apex Digital	0672, 0794, 0796, 0797, 1004, 1056, 1061, 1100	Hitachi	0573, 0664			Sonic Blue	0869
		Hitek	0672	Philips	0503, 0539, 0646, 0675, 1267, 1354	Sony	0533, 0864, 1033, 1431, 1533
Aspire Digital	1168	Integra	0571	PianoDisc	1024	Sylvania	0675
Blue Parade	0571	JVC	0558, 0623, 0867, 1164, 1275	Pioneer	0525, 0571, 0631, 0632	Symphonic	0675
Brokronic	0695	Kenwood	0490, 0534	Polaroid	1061, 1086	Teac	0809
California Audio Labs	0490	Lecon	1533	Polk Audio	0539	Technics	0490, 0703
CineVision	0833, 0869	LG	0591, 0741, 0801, 0869	Proced	0672	Theta Digital	0571
Coby	1086	LiteOn	1158, 1440	Proscan	0522	Toshiba	0503, 0695, 1045, 1154
CyberHome	0816, 1023, 1024, 1129	Loewe	0511	RCA	0522, 0571, 0822	Urban Concepts	0503
Daewoo	0833, 0869	Magnavox	0503, 0539, 0646, 0675	Rio	0869	Xbox	0522
Denon	0490	Marantz	0539	Rotel	0623	Yamaha	0490, 0539, 0545
Disney	0675	McIntosh	1533	Sampo	0752	Zenith	0503, 0591, 0741, 0869
DVD2000	0521	Memorex	0695	Samsung	0490, 0573, 0820, 1075		
Emerson	0591, 0675	Microsoft	0522	Sansui	0695		
Enterprise	0591	Mitsubishi	0521, 1521	Sanyo	0695, 0873, 1967		
Funai	0675	NAD	0591, 0741				
Gateway	1158	NEC	0785				
GE	0522						
Go Video	0741, 0833, 0869, 1075, 1158, 1304, 1730						
Grabadora DVD (DVD)							
Apex Digital	1056	Go Video	0741, 1158, 1304, 1730	Philips	0646	Sensory Science	1158
Aspire Digital	1168	JVC	1164, 1275	Pioneer	0631	Sharp	0675
Coby	1086	LG	0741	Polaroid	1086	Sony	1033, 1431
CyberHome	1129	LiteOn	1158, 1440	RCA	0522	Sylvania	0675
Funai	0675	Magnavox	0646	Samsung	0490	Zenith	0741
Gateway	1158	Panasonic	0490, 1010, 1011				

# Lista de clasificaciones para el bloqueo de canales

La tecnología "V-chip" le permite bloquear canales ó programas según calificaciones estándar establecidas por la industria del entretenimiento. (pág. 39)

## ■ GRÁFICA DE CLASIFICACIONES DE PELÍCULAS PARA LOS EEUU (MPAA)

No	CONTIENE PROGRAMAS SIN RESTRICCIONES Y PROGRAMAS NA (NO APLICABLES). Las películas no tienen restricciones ó las restricciones no son aplicables.
G	PÚBLICO EN GENERAL. Se admiten a todos los públicos.
PG	SE SUGIERE LA SUPERVISIÓN DE LOS PADRES. Algún material puede no ser apropiado para los niños.
PG-13	SE RECOMIENDA ENCARDECIDAMENTE LA SUPERVISIÓN DE LOS PADRES. Algún material puede no ser apropiado para los niños menores de 13 años.
R	RESTRINGIDAS. Los jóvenes menores de 17 años y los niños necesitan estar acompañados de sus padres ó una persona adulta que los supervise.
NC-17	NO SE ADMITE AL PÚBLICO MENOR DE 17 AÑOS.
X	ADULTOS SOLAMENTE.

## ■ GRÁFICA DE CLASIFICACIONES DE PROGRAMAS DE TV PARA LOS EEUU (U. S. TV)

Grupo basado en edad	Clasificación basada en edad	Posibles selecciones de contenido	Descripción
NR (Si clasificación)	TV-NR	● Viewable (Visible) ● Blocked (Bloqueado)	No clasificado.
Youth	TV-Y	● Viewable (Visible) ● Blocked (Bloqueado)	Todos los niños. Los temas y elementos en este programa están especialmente diseñados para un público infantil, incluyendo niños de 2-6 años.
	TV-Y7	● FV (Bloquear FV) ● Viewable (Visible) ● Blocked (Bloqueado)	Dirigido a niños mayores. Los temas y elementos en este programa pueden incluir ligera violencia física ó cómica, ó puede asustar a niños menores de 7 años.
Guidance	TV-G	● Viewable (Visible) ● Blocked (Bloqueado)	Audiencia General. Contiene poca ó nada de violencia, nada de lenguaje fuerte, y poco ó nada de diálogo ó situaciones con contenido sexual.
	TV-PG	● D,L,S,V (Todas seleccionadas) ● Cualquier combinación de D, L, S, V	Guía de los padres sugerida. El programa puede contener lenguaje obsceno infrecuente, violencia limitada, diálogos ó situaciones sexualmente sugestivas.
	TV-14	● D,L,S,V (Todas seleccionadas) ● Cualquier combinación de D, L, S, V	Advertencia a los padres. Este programa puede contener temas sofisticados, contenido sexual, lenguaje inapropiado, y violencia más intensa.
	TV-MA	● L,S,V (Todas seleccionadas) ● Cualquier combinación de L, S, V	Sólo audiencia Madura. Este programa puede contener temas para adultos, lenguaje profano, violencia gráfica y contenido sexual explícito.

FV: FANTASIA/ CARICATURAS CON VIOLENCIA V: VIOLENCIA S: SEXO L: LENGUAJE OFENSIVO D: DIÁLOGO CON CONTENIDO SEXUAL

## ■ GRÁFICA DE CLASIFICACIONES PARA INGLÉS DE CANADÁ (C. E. L. R)

E	Exenta - La programación exenta incluye: noticias, deportes, documentales y otros programas de información, entrevistas, videos musicales y programas de variedades.
C	Programación para niños menores de 8 años. Sin lenguaje ofensivo, desnudos ni contenido sexual.
C8+	Programación considerada generalmente aceptable para niños de 8 años y menos. Sin blasfemias, desnudos ni contenido sexual.
G	Programación general para todos los públicos.
PG	Se sugiere la supervisión de los padres. Algún material puede no ser apropiado para los niños.
14+	La programación contiene temas que pueden no ser apropiados para el público menor de 14 años. A los padres se les avisa que no deben dejar ver estos programas a los niños ni a los jóvenes menores de 14 años.
18+	Mayores de 18 años. Programación limitada a los adultos. Contiene escenas de violencia constante ó de excesiva violencia.

## ■ GRÁFICA DE CLASIFICACIONES PARA FRANCÉS DE CANADÁ (C. F. L. R)

E	Exenta - La programación exenta.
G	General - Programación para público de todas las edades. No contiene violencia, ó el contenido de la misma es mínimo ó se muestra apropiadamente.
8 ans+	8+ General - No se recomienda para los niños pequeños. La programación es para un público diverso, pero contiene violencia de vez en cuando. Se recomienda la supervisión de adultos.
13 ans+	La programación tal vez no sea adecuada para niños menores de 13 años. Contiene pocas escenas de violencia ó una ó más escenas suficientemente violentas como para afectarlos. Se recomienda encarecidamente la supervisión de personas adultas.
16 ans+	La programación puede que no sea apropiada para menores de 16 años. Contiene frecuentes escenas de violencia ó de mucha violencia.
18 ans+	Programación limitada a los adultos. Contiene escenas de violencia constante ó de mucha violencia.

# Información técnica

## Subtítulos (CC)

- Para ver los subtítulos de la emisión digital, coloque la relación de aspecto en "COMP". (Si está viendo con H-LLENO, JUSTO, ACERC ó 4:3 faltarán caracteres.)
- Los subtítulos no se visualizan cuando usted utiliza la conexión HDMI.
- Si se utiliza para visualizar ó grabar un equipo analógico conectado, los subtítulos (CC) deberán encenderse/ apagarse en el equipo conectado.  
El ajuste del modo CC del televisor no afectará a la entrada analógica.  
Si un programa digital sale en formato analógico, los datos de CC también saldrán en formato analógico.  
Si se utiliza un equipo conectado digitalmente para la entrada, los datos de CC deberán activarse en el equipo conectado o en el televisor.  
Si se activan los CC en el equipo conectado y en el televisor, los subtítulos de cada unidad se superpondrán.

## Relación de aspecto

Los controles de aspecto le permiten elegir el aspecto dependiendo del formato de la señal recibida y sus preferencias. (pág. 18)

### ● COMP

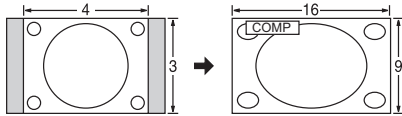

Amplía horizontalmente la imagen 4:3 hasta los bordes laterales de la pantalla.  
(Recomendada para la imagen anamórfica)

### ● H-LLENO

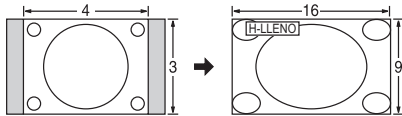

Amplía horizontalmente la imagen 4:3 hasta los bordes laterales de la pantalla. Los bordes laterales de la imagen se recortan.

### ● ACERC

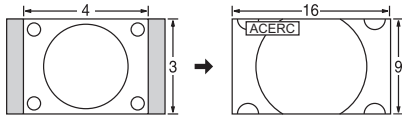

Amplía la imagen 4:3 para que ocupe toda la pantalla.  
(Recomendada para Letter Box)

### ● JUSTO

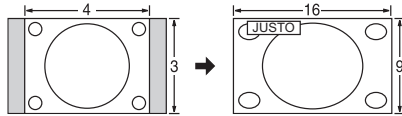

Alarga para justificar la imagen 4:3 a las cuatro esquinas de la pantalla.  
(Recomendada para la emisión de televisión normal)

### ● 4:3

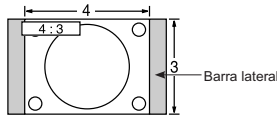

Estándar  
(Tenga en cuenta que puede quedar una "imagen remanente" de la barra lateral debido a que se muestra durante mucho tiempo.)

### Nota

- 480i (4:3), 480i (16:9), 480p (4:3), 480p (16:9) : COMP, JUSTO, 4:3 ó ACERC
- 1080p / 1080i / 720p : COMP, H-LLENO, JUSTO, 4:3 ó ACERC.
- Cuando la señal es de 720p/1080i/1080p, el modo de aspecto cambia automáticamente a "COMP" después de apagar el televisor, después de cambiar el modo de entrada o después de cambiar la resolución de la señal a otra que no sea de 720p/1080i/1080p.

### ● Ajuste Acerc.

La posición y el tamaño vertical de la imagen se pueden ajustar en "ACERC".

- ① Seleccione "Autoencendido" en el menú Imagen. (pág. 32)
- ② Ajuste de posición vertical

### Ajuste de tamaño vertical



- Para restablecer la relación de aspecto ➡ (OK)

## Formato de datos para examinar tarjetas

Foto: Imágenes fijas grabadas con cámaras digitales compatibles con archivos JPEG de las normas DCF\* y EXIF.  
Formato de datos: Baseline JPEG 160X120-2.560X1.920 píxeles (Submuestreo: 4:4:4, 4:4:2 ó 4:2:0)  
Máximo número de archivos: 9,999  
Resolución de imagen: 8 x 8 a 5.120 x 3.840

\* DCF (Norma de diseño para sistemas de archivos de cámaras): Una norma de la Asociación de las Industrias de la Tecnología de la Información y la Electrónica del Japón.

### Precaución

- Una imagen JPEG modificada con un PC no se puede visualizar.
- Los archivos parcialmente degradados tal vez puedan visualizarse con una resolución reducida.

### Nota

- Estructura de carpetas vistas en PC

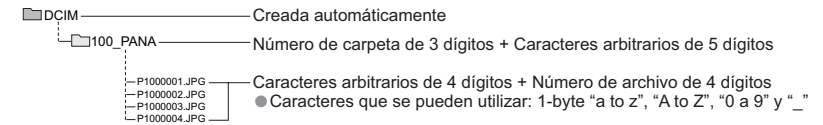

- Los nombres de carpetas y archivos pueden ser diferentes dependiendo de la cámara digital utilizada.
- Tarjetas de memoria SD adecuadas. Confirme la información más reciente en el sitio Web siguiente: <http://panasonic.net> (En este sitio sólo se emplea el idioma inglés.)

## Terminales DIGITAL AUDIO OUT

Puede disfrutar de su equipo de cine para casa conectando un decodificador Dolby Digital (5.1 canales) y un amplificador "Multi Canal" a los terminales DIGITAL AUDIO OUT.

### Precaución

- Los altavoces externos no se pueden conectar directamente a los terminales PROG. OUT.
- Cuando se seleccione un canal ATSC, la salida procedente de la toma DIGITAL AUDIO OUT será Dolby Digital.
- Cuando se seleccione un canal NTSC, la salida será PCM.

## Control con HDMI "HDAVI Control™"

Las conexiones HDMI a algunos equipos Panasonic le permiten disfrutar de la reproducción sencilla del equipo de cine para casa.

- Configure el equipo para permitir utilizar esta función. Lea el manual del equipo.
- Cuando se cambie la conexión ó la configuración, encienda de nuevo el televisor estando el equipo encendido.
- Esta función puede no trabajar normalmente dependiendo de la condición del equipo.
- Con esta función activada, el equipo puede ser controlado mediante el mando a distancia del televisor aunque el televisor esté en el modo de espera.
- Cuando empieza la reproducción puede que no se disponga de imagen ni sonido durante los primeros segundos.
- Cuando se cambia el modo de entrada puede que no se disponga de imagen ni sonido durante los primeros segundos.
- Cuando se ajuste el volumen del equipo se visualizará la función del volumen.
- También se puede utilizar la reproducción fácil empleando el mando a distancia del amplificador. Lea los manuales del amplificador.

# Información técnica

## Conexión HDMI

HDMI (interfaz multimedia de alta definición) le permite disfrutar de imágenes digitales de alta definición y de sonido de alta calidad conectando el televisor y los dispositivos.

El equipo compatible con HDMI (\*1) que tenga un terminal de salida HDMI o DVI, como, por ejemplo, un receptor digital multimedia o un reproductor DVD, podrá ser conectado al terminal HDMI utilizando un cable que cumpla con HDMI (función completa).

- HDMI es la primera interfaz AV completamente digital del mundo para el consumidor que cumple con un estándar de no compresión.
- Si el dispositivo externo sólo tiene una salida DVI, conecte al terminal HDMI mediante un cable adaptador DVI a HDMI (\*2).
- Cuando se utiliza el cable adaptador DVI a HDMI, conecte el cable de audio al terminal de entrada de audio.
- Los ajustes de audio se pueden hacer en la pantalla del menú "Ent. HDMI1" ó "Ent. HDMI2". (pág. 32)  
Frecuencias de muestreo de la señal de audio aplicable (L.PCM): 48 kHz, 44,1 kHz, 32 kHz

### Precaución

- No se asume el funcionamiento con un PC.
- Todas las señales se reformatean antes de visualizarse en la pantalla.
- Si el equipo conectado tiene una función de ajuste de relación de aspecto, ajuste la relación de aspecto a "16:9".
- Este conector HDMI es de "tipo A".
- Un dispositivo que no tenga terminal de salida digital podrá conectarse al terminal de entrada de "COMPONENT", "S VIDEO" ó "VIDEO" para recibir señales analógicas.
- El terminal de entrada HDMI sólo puede utilizarse con las señales de imagen siguientes:  
480i, 480p, 720p, 1080i y 1080p. Procure que concuerde con el ajuste de salida del dispositivo digital.
- Para conocer detalles de las señales HDMI aplicables, vea más abajo.

(\*1): El logotipo HDMI se visualiza en un equipo compatible con HDMI.  
(\*2): Pregunte en el establecimiento del vendedor de equipos digitales local.

## Señal de entrada que puede visualizarse

\* Marca: Señal de entrada aplicable para componente (Y, Pb, Pr) y HDMI

	Frecuencia horizontal (kHz)	Frecuencia vertical (Hz)	COMPONENT	HDMI	PC
525 (480) / 60i	15,73	59,94	*	*	
525 (480) / 60p	31,47	59,94	*	*	
750 (720) / 60p	45,00	59,94	*	*	
1.125 (1.080) / 60i	33,75	59,94	*	*	
1.125 (1.080) / 60p	67,43	59,94	*	*	
1.125 (1.080) / 60p	67,50	60,00	*	*	
640 x 400 @70	31,47	70,08			*
640 x 480 @60	31,47	59,94			*
Macintosh 13" (640 x 480)	35,00	66,67			*
640 x 480 @75	37,50	75,00			*
852 x 480 @60	31,47	59,94			*
800 x 600 @60	37,88	60,32			*
800 x 600 @75	46,88	75,00			*
800 x 600 @85	53,67	85,08			*
Macintosh 16" (832 x 624)	49,73	74,55			*
1.024 x 768 @60	48,36	60,00			*
1.024 x 768 @70	56,48	70,07			*
1.024 x 768 @75	60,02	75,03			*
1.024 x 768 @85	68,68	85,00			*
Macintosh 21" (1.152 x 870)	68,68	75,06			*
1.280 x 1.024 @60 Hz	63,98	60,02			*
1.366 x 768 @60 Hz	48,36	60,00			*

### Nota

- Las señales que no sean las mostradas arriba pueden no visualizarse correctamente.
- Las señales de arriba son reformateadas para poder verlas de forma óptima en su pantalla.

## Paneles laterales

No visualice una imagen en el modo 4:3 durante un periodo de tiempo prolongado porque esto podrá ser la causa de que quede una imagen secundaria en los paneles laterales a ambos lados del campo de visualización. Para reducir el riesgo de que se produzca el efecto de imagen secundaria, ilumine los paneles laterales.

- Los paneles laterales pueden destellar (en blanco y negro alternativamente) dependiendo de la imagen que esté siendo mostrada en la pantalla. Si se utiliza el modo de cine se reducirá el parpadeo (Vea más abajo).

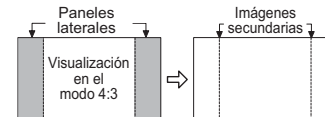

## Modo

- **Vívido (predeterminado):** Provee un contraste y una nitidez de imagen realzados para ver programas en una habitación bien iluminada.
- **Estándar** : Recomendado para ver bajo condiciones normales en una habitación con iluminación atenuada.
- **Cinema** : Para ver películas en una habitación oscura. Proporciona una imagen suave, como la del cine.

## Guía de TV (Pantalla de recordatorio)

Si omite TV Guide On Screen Setup verá la pantalla TV Guide On Screen Reminder la próxima vez que encienda su televisor.



Pulse ▲/▼ para resaltar una opción y luego pulse OK.

- **Start setup:** Comienza el proceso de configuración.
- **Remind me to set up later:** Cierra la pantalla y visualiza un recordatorio la próxima vez que se enciende el televisor.
- **Don't remind me again:** Cierra la pantalla y no visualiza un recordatorio la próxima vez que se enciende el televisor.

Pulse **TV GUIDE** para cerrar la pantalla.

## Pantalla dividida

- La pantalla de TV (entrada RF) no se puede visualizar simultáneamente en el cuadro principal y en el cuadro dividido.
- La función de división no se encuentra disponible cuando se visualiza la entrada de HDMI y la entrada de PC. La señal de HDMI y la entrada de PC no se pueden visualizar en el cuadro dividido.

## CableCARD™

- Este menú es usado para proveer información cuando un CableCARD™ es introducido en la ranura de CableCARD™ en la parte posterior del televisor. A "CableCARD" no se puede acceder sin insertar una CableCARD™ en la ranura de CableCARD™.

Para utilizar las funciones ofrecidas por su compañía de cable, puede ser requerido suscribirse a esos servicios. to those services.

CableCARD

### Nota

Comuníquese con su compañía de cable para la disponibilidad del CableCARD™. Este CableCARD™ le permite sintonizar canales digitales y de alta definición (donde estén disponibles) a través de su antena del cable. También puede pedir por adelantado programas de pago por visión.

# Información técnica

## Conexión de los terminales de entrada PC

- Las señales de ordenador que pueden entrar son las que tienen una frecuencia de exploración horizontal de 15 a 110 kHz y una frecuencia de exploración vertical de 48 a 120 Hz. (Sin embargo, las señales que exceden 1.200 líneas no se visualizarán correctamente.)
- Algunos modelos de PC no pueden conectarse a la pantalla de plasma.
- No es necesario un adaptador para con terminal D-sub 15 patillas compatibles con IBM PC/AT.
- La resolución máxima:

Aspecto \ N° modelo.	TH-42PX600U	TH-50PX600U	TH-58PX600U
4:3	768 × 768	1.024 × 768	1.024 × 768
16:9	1.024 × 768	1.366 × 768	1.366 × 768

Si la resolución de la pantalla supera estos máximos, puede no ser posible mostrar los detalles finos con suficiente nitidez.

- Nombres de las señales del conector D-sub 15 patillas

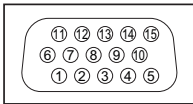

Forma de las patillas para el terminal de entrada PC

N° patilla	Nombre de la señal	N° patilla	Nombre de la señal	N° patilla	Nombre de la señal
①	R	⑥	GND (tierra)	⑪	NC (no conectado)
②	G	⑦	GND (tierra)	⑫	NC
③	B	⑧	GND (tierra)	⑬	HD/SYNC
④	NC (no conectado)	⑨	NC (no conectado)	⑭	VD
⑤	GND (tierra)	⑩	GND (tierra)	⑮	NC

## Conexión del IR Blaster

Con la conexión del IR Blaster, la grabación programada podrá realizarse fácilmente utilizando la función GUÍA DE TV en este aparato.

Conecte el IR Blaster si desea enviar señales de control remoto desde el televisor de plasma para controlar la grabación de una grabadora de vídeo conectada (Videograbadora).

Coloque el emisor del IR Blaster mirando hacia el sensor de señales de la grabadora de vídeo y podrá grabar fácilmente programas de emisiones digitales. (pág. 46)

### El televisor actúa como sustituto del control remoto para ciertas operaciones de la videograbadora.

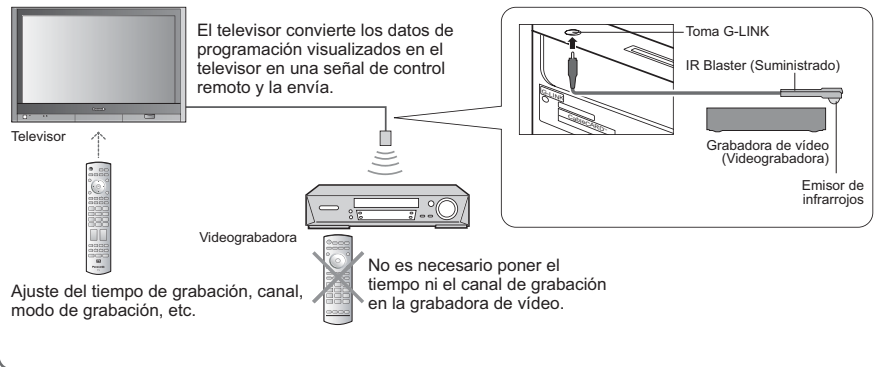

# Mantenimiento

Desenchufe primero la clavija del cable de alimentación de CA del toma de corriente.

## Panel de la pantalla

El frente del panel de la pantalla ha recibido un tratamiento especial. Limpie suavemente la superficie del panel utilizando un paño suave.

- Si la superficie está especialmente sucia, limpie con un paño suave empapado en agua ó agua mezclada con una pequeña cantidad de detergente neutro, frote uniformemente con un paño seco del mismo tipo hasta que la superficie quede completamente seca.
- No raye ó golpee la superficie del panel con sus uñas u otros objetos duros ya que la superficie puede dañarse. Además, evite el contacto con sustancias volátiles tales como rociadores de insecticida, disolventes y diluyentes de pintura, de lo contrario puede verse afectada la calidad de la superficie.

## Mueble

Si el mueble se ensucia, limpie con un paño suave y seco.

- Si el mueble está muy sucio, empape el paño en agua mezclada con una pequeña cantidad de detergente neutro y escurra el paño hasta eliminar el agua. Utilice el paño para limpiar el mueble y seque frotando con un paño seco.
- No permita que el detergente entre en contacto directo con la superficie del televisor de plasma. Si las gotas de agua entran en el interior del aparato, pueden surgir problemas en el funcionamiento.
- Evite el contacto con sustancias volátiles tales como rociadores de insecticida, disolventes y diluyentes de pintura debido a que puede verse afectada la superficie del mueble y puede desprenderse el revestimiento. Tampoco deje la superficie por mucho tiempo en contacto con artículos de caucho ó PVC.

## Pedestal

- Limpieza

Limpie las superficies pasando un paño blando y seco. Si la unidad esta muy sucia, limpie con un paño empapado en agua con una pequeña cantidad de detergente neutro y frote con un paño seco. No utilice productos tales como disolventes, diluyente ó cera del hogar para la limpieza ya que pueden dañar el revestimiento de la superficie. (Si utiliza un paño con tratamiento químico, siga las instrucciones que vienen con el paño.)

- No pegue cinta adhesiva ó etiquetas ya que pueden ensuciar la superficie del pedestal. No permita el contacto durante mucho tiempo con productos de goma, vinilo ó similares. (Hacerlo puede causar deterioros.)

# Preguntas frecuentes

Antes de solicitar reparaciones ó ayuda, siga las indicaciones siguientes para solucionar el problema.

Si el problema persiste, póngase en contacto con su concesionario de Panasonic ó con el centro de servicio de Panasonic local para solicitar ayuda. Para obtener ayuda adicional, póngase en contacto con nuestro sitio Web en [www.panasonic.com/contactinfo](http://www.panasonic.com/contactinfo)

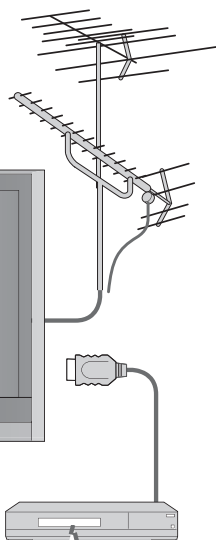

## Puntos blancos ó imágenes con sombra (ruido)

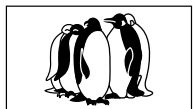

- Compruebe la posición, la orientación y la conexión de la antena.

## Interferencia ó canales digitales congelados (sonido intermitente)



- Cambie la orientación de la antena para los canales digitales.
- Compruebe "Medidor de señal" (pág. 41). Si la señal es débil, compruebe la antena y consulte a su concesionario local.

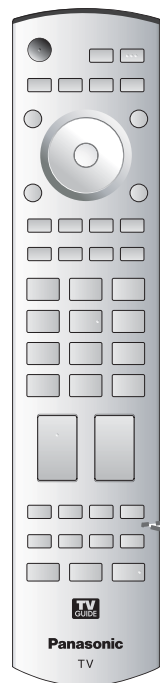

## La imagen se ve distorsionada cuando el equipo se conecta a través de HDMI.

- Está conectado correctamente el cable HDMI? (pág. 36-37, 46-47)
- Apague el televisor y el equipo y luego vuelva a encenderlos.
- Compruebe una señal de entrada procedente del equipo. (pág. 36-37, 46-47)
- Utilice un dispositivo que cumpla con la norma EIA/CEA-861/861B.

## El mando a distancia no funciona.

- ¿Están instaladas correctamente las pilas? (pág. 6)
- ¿Se ha agotado la batería?
- ¿Se ha activado el interruptor de la alimentación del televisor?
- Para controlar equipos externos de otros fabricantes, registre los códigos de mando a distancia. (pág. 45)

Antes de solicitar reparaciones ó ayuda, siga las indicaciones siguientes para solucionar el problema. Si el problema persiste, póngase en contacto con su concesionario de Panasonic ó con el centro de servicio de Panasonic local para solicitar ayuda.

	Problemas	Medidas correctivas
Imagen	<b>"Presione cualquier boton para regresar" se mueve en la pantalla.</b>	<ul style="list-style-type: none"> <li>● La función para impedir la imagen remanente está activada. (No es un síntoma de fallo.)</li> <li>● El salvapantallas está activado si el televisor no funciona durante cierto tiempo en el modo SD.</li> <li>● "Imagen remanente" (pág. 5).</li> </ul>
	<b>Un punto permanece oscuro.</b>	<ul style="list-style-type: none"> <li>● En las pantallas de plasma puede faltar de vez en cuando un píxel ó punto de luminiscencia. (No es un síntoma de fallo.)</li> </ul>
	<b>Imagen desordenada y ruidosa.</b>	<ul style="list-style-type: none"> <li>● Compruebe los productos eléctricos cercanos (automóvil, motocicleta, lámpara fluorescente).</li> </ul>
	<b>No se puede visualizar imagen.</b>	<ul style="list-style-type: none"> <li>● Compruebe el menú Imagen (pág. 32)</li> </ul>
	<b>Sólo se visualizan puntos en lugar de imágenes.</b>	<ul style="list-style-type: none"> <li>● Compruebe los ajustes de los canales. (pág. 40)</li> <li>● Compruebe los cables de antena.</li> </ul>
Sonido	<b>No se produce imagen ni sonido.</b>	<ul style="list-style-type: none"> <li>● ¿Está el cable de alimentación de CA enchufado en la toma de corriente?</li> <li>● ¿Está encendido el televisor?</li> <li>● Compruebe el menú Imagen (pág. 19) y el volumen.</li> <li>● ¿Son correctos los códigos de mando a distancia? (págs. 49 y 50)</li> </ul>
	<b>Aparece un cuadro negro.</b>	<ul style="list-style-type: none"> <li>● Cambie los ajustes de los subtítulos (CC). (pág. 42)</li> </ul>
	<b>No se produce sonido.</b>	<ul style="list-style-type: none"> <li>● ¿Está activo "Silenciamiento del sonido"? (pág. 12)</li> <li>● ¿Está ajustado al mínimo el volumen?</li> <li>● ¿Está "Altavoces" en "No"? (pág. 32)</li> <li>● Cambie los ajustes "SAP". (pág. 19)</li> <li>● Compruebe los ajustes "Ent. HDMI1" ó "Ent. HDMI2". (pág. 32)</li> </ul>
	<b>El sonido es extraño.</b>	<ul style="list-style-type: none"> <li>● Ponga "SAP" en "Estéreo" ó "Mono".</li> <li>● Compruebe el dispositivo HDMI conectado a la unidad.</li> <li>● Ponga el ajuste de audio del dispositivo HDMI en "Linear PCM."</li> <li>● Si la conexión de sonido digital tiene un problema, seleccione la conexión de sonido analógico.</li> </ul>
	<b>Se escucha sonido de giro.</b>	<ul style="list-style-type: none"> <li>● El sonido procede del ventilador de refrigeración incorporado (no es una señal de funcionamiento defectuoso).</li> </ul>
HDMI	<b>La función "Control con HDMI" no se activa</b>	<ul style="list-style-type: none"> <li>● Vuelva a encender el televisor con el equipo encendido.</li> <li>● Ponga "Control con HDMI" en "No" y luego vuelva a ponerlo en "Sí". (pág. 34)</li> </ul>



# Preguntas frecuentes

Problemas	Medidas correctivas
La lista de programas desaparece después de una suspensión en la emisión.	<ul style="list-style-type: none"> <li>● La lista se descargará antes de que pasen 24 horas.</li> </ul>
La visualización de canales no es correcta.	<ul style="list-style-type: none"> <li>● Establezca el canal correcto en "Cambio de visualización de canales". (pág. 22)</li> </ul>
No se puede ejecutar la grabación reservada.	<ul style="list-style-type: none"> <li>● ¿Está la videgrabadora apagada?</li> <li>● ¿Está introducido el videocasete?</li> <li>● Compruebe "Schedule" si el programa está en la lista. (pág. 24)</li> <li>● Compruebe la posición del IR Blaster. (pág. 46)</li> </ul>
No se puede recibir la emisión reservada.	<ul style="list-style-type: none"> <li>● Compruebe "Schedule" si el programa está en la lista. (pág. 24)</li> <li>● Compruebe la instalación del IR Blaster. (pág. 46)</li> </ul>
No aparece lista de programas en la guía de TV.	<ul style="list-style-type: none"> <li>● ¿Han pasado 24 horas desde que terminó la configuración inicial de la guía de TV? (Algunas veces resulta necesario descargar la lista.)</li> <li>● Después de la configuración inicial se tarda una semana en visualizar toda la lista para 8 días.</li> <li>● Compruebe la conexión del TV, los cables y la antena.</li> </ul>

# Especificaciones

	TH-42PX600U	TH-50PX600U	TH-58PX600U	
<b>Alimentación</b>	AC 120 V, 50 / 60 Hz			
<b>Consumo</b>	Maximum	399 W	525 W	665 W
	Condición de espera	0,2 W (con CableCARD™: 14,0 W)	0,2 W (con CableCARD™: 14,5 W)	0,2 W (con CableCARD™: 14,5 W)
<b>Panel de pantalla de plasma</b>	Método de accionamiento	Tipo de CA		
	Relación de aspecto	16:9		
	Relación de contraste	(máximo) 10000:1		
	Tamaño de pantalla visible (An. x Al. x Diagonal)	106 cmV 36,3" x 20,4" x 41,6" (920 mm x 518 mm x 1.056 mm)	127 cmV 43,6" x 24,5" x 50,0" (1.106 mm x 622 mm x 1.269 mm)	148 cmV 50,7" x 28,5" x 58,1" (1.287 mm x 723 mm x 1.476 mm)
(Número de píxeles)	786.432 (1.024 (An.) x 768 (Al.)) [3.072 x 768 puntos]	1.049.088 (1.366 (An.) x 768 (Al.)) [4.098 x 768 puntos]	1.049.088 (1.366 (An.) x 768 (Al.)) [4.098 x 768 puntos]	
<b>Sonido</b>	Altavoces	Woofers $\Phi$ 3,2" (80 mm) x 2piezas, 8 $\Omega$ Altavoces 0,9" x 4,0" (23 mm x 100 mm) x 2piezas, 8 $\Omega$		
	Salida de audio	31 W [ 13 W + 2,5 W, 13 W + 2,5 W ] ( 10 % de distorsión armónica total )		
<b>Señales PC</b>	VGA, SVGA, XGA SXGA ..... ( comprimido ) Frecuencia de escaneo horizontal 31 - 69 kHz Frecuencia de escaneo vertical 59 -86 Hz			
<b>Capacidad de recepción de canales (Digital/Análogo)</b>	VHF/ UHF : 2-69, CATV:1-135			
<b>Condiciones de funcionamiento</b>	Temperatura : 32 °F - 104 °F (0 °C - 40 °C) Humedad : 20 % - 80 % RH (sin condensación)			
<b>Terminales de conexión</b>	INPUT 1-3	VIDEO : Tipo RCA PIN x 1 1,0 V [p-p] (75 $\Omega$ ) S-VIDEO : Mini DIN de 4 contactos Y:1,0 V [p-p] (75 $\Omega$ ) C:0.286 V [p-p] (75 $\Omega$ ) AUDIO L-R : Tipo RCA PIN x 2 0,5 V [rms]		
	COMPONENT VIDEO INPUT 1-2	Y : 1,0 V [p-p] (incluyendo sincronización) Pb, Pr: $\pm$ 0,35 V [p-p] AUDIO L-R : Tipo RCA PIN x 2 0,5 V [rms]		
	HDMI 1-2	Conector tipo A AUDIO L-R: Tipo RCA PIN x 2 0,5 V [rms]		
	PC	D-SUB DE 15 : R,G,B / 0,7 V [p-p] (75 $\Omega$ ) HD, VD / 1,0 - 5,0 V [p-p] (alta impedancia) AUDIO L-R : 1 minitoma estéreo de 3,5 mm $\Phi$		
	IR Blaster	1 toma de G-LINK		
	Ranura de tarjeta	1 ranura de tarjeta SD, 1 ranura CableCARD™		
	AV PROG. OUT	VIDEO: Tipo RCA PIN x 1 1,0 V [p-p] (75 $\Omega$ ) AUDIO L-R: Tipo RCA PIN x 2 0,5 V [rms]		
DIGITAL AUDIO OUT	PCM / Dolby Digital, Fiber Optic			
<b>CARACTERÍSTICAS</b>	FILTRO Y/C 3D ranura CableCARD™ TÍTULO OCULTO V-Chip BBE VIVA 3D Visualizador de Fotos Pantalla dividida Guid de TV			
<b>Dimensiones (An. x Al. x Prof.)</b>	Incluyendo pedestal	42,4" x 29,8" x 14,6" (1.077 mm x 755 mm x 369 mm)	49,9" x 34,3" x 15,7" (1.266 mm x 870 mm x 399 mm)	57,3" x 38,9" x 16,6" (1.454 mm x 986 mm x 420 mm)
	Televisor solamente	42,4" x 27,2" x 5,5" (1.077 mm x 689 mm x 138 mm)	49,9" x 31,6" x 5,5" (1.266 mm x 802 mm x 138 mm)	57,3" x 36,2" x 5,7" (1.454 mm x 918 mm x 143 mm)
<b>Peso</b>	Incluyendo pedestal	98,1 lb. (44,5 kg)	123,5 lb. (56 kg)	174,2 lb. (79 kg)
	Televisor solamente	71,7 lb. (32,5 kg)	94,8 lb. (43 kg)	136,7 lb. (62 kg)

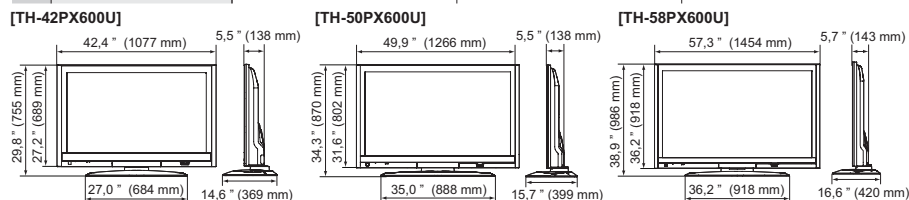

**Nota**  
● El diseño y las especificaciones están sujetos a cambios sin previo aviso. La masa y dimensiones son aproximadas.